



10 in 1 Design

# Universalfernbedienung E74010 (MD 82903)



**Bedienungsanleitung**

# **WICHTIGE HINWEISE**

## ***Zu dieser Anleitung***



Lesen Sie vor der ersten Inbetriebnahme diese Bedienungsanleitung gründlich durch und befolgen Sie vor allen Dingen die Sicherheitshinweise!

Alle Tätigkeiten an und mit diesem Gerät dürfen nur soweit ausgeführt werden, wie sie in der Bedienungsanleitung beschrieben sind.

Halten Sie diese Bedienungsanleitung stets griffbereit und bewahren diese gut auf, um sie bei einer Veräußerung dem neuen Besitzer weitergeben zu können!







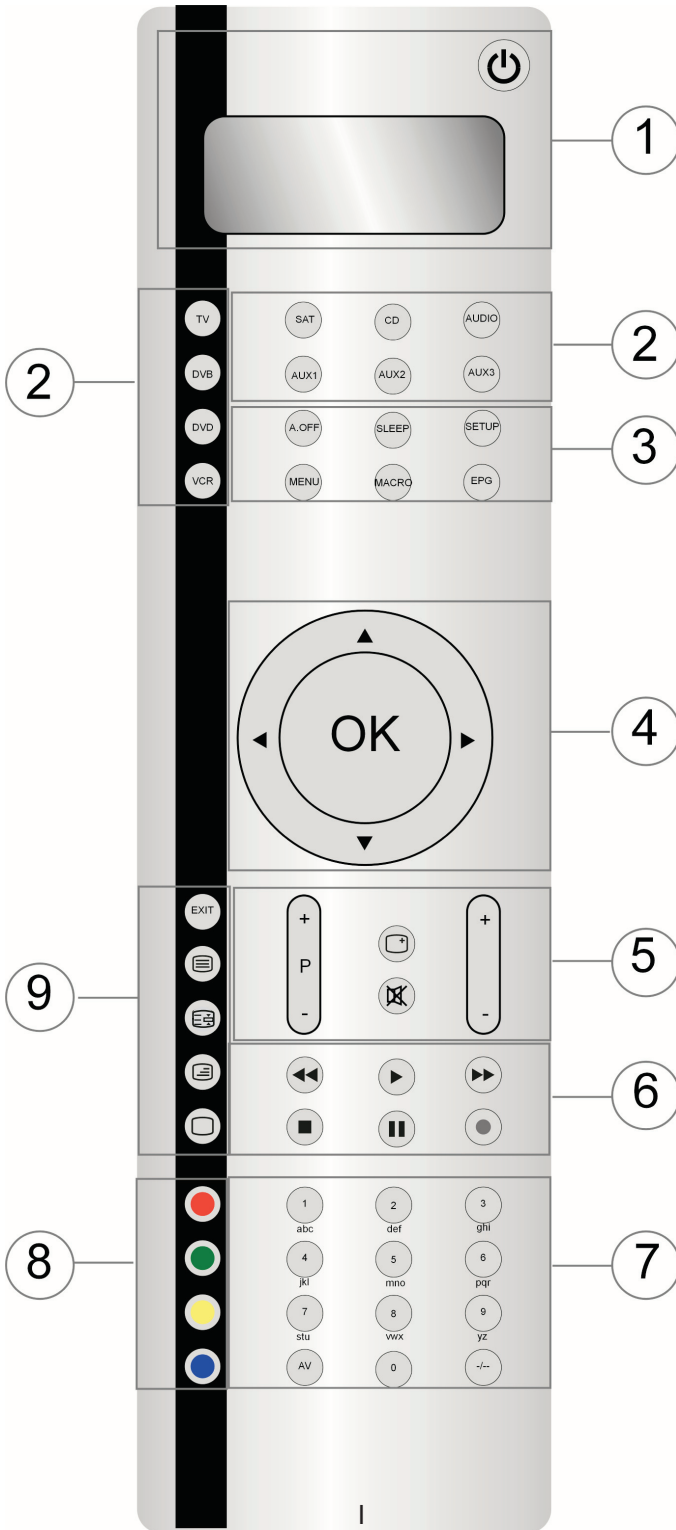

## ***Lieferumfang***

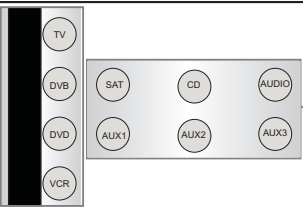
- Universalfernbedienung
- Batterien (2 x 1,5 V Micro AAA LR03)
- Standfuß
- Code-Liste
- Diese Bedienungsanleitung inkl. Garantiedokumente

**Bitte aufklappen!**

# GERÄTEÜBERSICHT

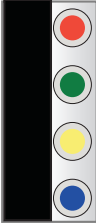

1		<p>An/Aus</p> <p>Display</p>
2		<p>Quellentasten zur Auswahl des Gerätes</p>
3	<p>A.OFF</p> <p>MENU</p> 	<p>SLEEP/ SETUP - Tasten</p> <p>MACRO / EPG*- Tasten</p> <p>* Electronic Program Guide®: Elektronischer TV-Guide</p>
4		<p>Nach oben, unten, links, rechts: entsprechende Pfeilrichtung wählen Drücken: mit OK bestätigen</p>
5		<p>P: Programmwahl ▲: Lautstärke einstellen ☐: Bildschirm einblendung ⊗: Stummschaltung</p>
6		<p>▶: Wiedergabe ◀◀: Wiedergabe schnell zurück ●: Aufnahme ■: Wiedergabe STOP   : Wiedergabe PAUSE ▶▶: Wiedergabe schnell vor</p>
7		<p>Zifferntasten für die Codeeingabe und Programmwahl AV: Umschalten auf AV Betrieb Macro- Tasten</p>
8		<p>Top Videotext</p>
9		<p>EXIT: Menü verlassen ☰: Videotext an ☰☰: Videotext Halt ☰☰☰: Videotext/TV Mix ☐: Videotext aus</p>

# **GARANTIEBEDINGUNGEN**

## **10 in 1 Universal Fernbedienung Modell: MD 82903**



Liebe Kundin, lieber Kunde,

unsere TEVION Produkte unterliegen einer strengen Qualitäts-Endkontrolle. Sollte dieses Gerät wider Erwarten nicht einwandfrei funktionieren, so wenden Sie sich einfach an die auf Ihrer Garantiekarte aufgeführte, für Sie zuständige Service-Niederlassung.

### **Beachten Sie bitte Folgendes:**

Die Garantiezeit beträgt drei Jahre und beginnt am Tag des Kaufs. Bitte bewahren Sie den Kassenbon als Nachweis für den Kauf auf. Bewahren Sie bitte auch die ausgefüllte Garantiekarte auf. Die Garantieleistung gilt nur für Material- oder Fabrikationsfehler, nicht aber für Beschädigungen an zerbrechlichen Teilen, z. B. am Gehäuse.

Während der Garantiezeit können defekte Universalfernbedienungen unfrei an die u. a. Serviceadresse gesandt werden. Sie erhalten dann ein neues oder repariertes Gerät kostenlos zurück.

Nach Ablauf der Garantiezeit haben Sie ebenfalls die Möglichkeit, das defekte Gerät zwecks Reparatur an die u. a. Serviceadresse zu senden. Nach Ablauf der Garantie anfallende Reparaturen sind kostenpflichtig.

Bei missbräuchlicher und unsachgemäßer Behandlung, Gewaltanwendung und bei Eingriffen, die nicht von unserer autorisierten Service-Niederlassung vorgenommen wurden, erlischt die Garantie.

Ihre gesetzlichen Rechte werden durch diese Garantie nicht eingeschränkt.

Bei Problemen mit Ihrem Gerät stehen wir Ihnen auch gerne telefonisch zur Verfügung.

## **MEDION®**

MTC - Medion Technologie Center

Freiherr-vom-Stein-Straße 131

45473 Mülheim / Ruhr

Hotline: 01805 - 633 633

Fax: 01805 - 665 566

(0,14 Euro/Minute aus dem dt. Festnetz,  
Mobilfunk max. 0,42 Euro/Min)

**0180call**

Servicebereich der Homepage:

[www.medion.de/service](http://www.medion.de/service)

[www.medion.de](http://www.medion.de)

# Inhaltsverzeichnis

<b>Inhaltsverzeichnis</b> .....	<b>3</b>
<b>Sicherheitshinweise</b> .....	<b>5</b>
Allgemeines .....	5
Batteriehinweise.....	5
Reinigung .....	6
<b>Anwendungsumfang</b> .....	<b>6</b>
<b>Lieferumfang</b> .....	<b>6</b>
<b>Inbetriebnahme</b> .....	<b>7</b>
Batterien einsetzen.....	7
Einstellungen nach Batteriewechsel .....	7
Schutz vor unabsichtlicher Batterieentleerung .....	7
<b>Das Display</b> .....	<b>8</b>
Übersicht .....	8
Standardanzeigen im Display.....	8
Grunddisplay – Uhrzeit .....	8
Datum.....	8
Modus bzw. Gerät wählen .....	8
<b>In den Menüs navigieren</b> .....	<b>9</b>
Vorgang abbrechen .....	10
Uhrzeit und Datum einstellen .....	10
Uhrzeit einstellen .....	10
Datum einstellen.....	10
<b>Hintergrundbeleuchtung</b> .....	<b>11</b>
<b>RESET – Werkseinstellungen</b> .....	<b>12</b>
<b>Gerätecodes programmieren</b> .....	<b>12</b>
Gerätetypen und Codegruppen.....	12
Zuordnung zu Codegruppen .....	13
Programmiermöglichkeiten.....	13
Programmiermodus aufrufen.....	14
Gerätecode über das Display auswählen.....	14
Gerätecode nach Code-Liste eingeben .....	15
Manueller Code-Suchlauf.....	15
Codesuche nach Handelsname .....	16
Code-Identifizierung .....	17
<b>Normaler Betrieb</b> .....	<b>17</b>
Einzelgeräte bedienen.....	17
SHIFT-Funktion .....	17
Aufnahmen .....	18
EPG – Elektronischer Programm Guide.....	18
Kombi-Geräte bedienen .....	18
Kombi-Geräte mit zwei Gerätecodes .....	18
Kombi-Geräte mit einem Gerätecode .....	18
Alles-Aus-Funktion .....	19
<b>Timer einstellen</b> .....	<b>19</b>
Sleeptimer TV.....	19
Sleeptimer einstellen .....	19
Sleeptimer ausstellen .....	19
Befehlstimer .....	20

Befehlstimer programmieren .....	20
Befehlstimer löschen .....	21
<b>Lernfunktion .....</b>	<b>21</b>
Hinweise zur Lernfunktion .....	21
Befehle programmieren .....	22
Befehle löschen .....	23
Befehle für nur eine Quellentaste löschen.....	23
Befehle für alle Quellentasten löschen .....	23
<b>Makros.....</b>	<b>24</b>
Makros programmieren .....	24
Verzögerung einbauen.....	25
Makros ausführen .....	25
Makros löschen.....	25
<b>Universalfunktionen („Punch Through“) .....</b>	<b>26</b>
Wiedergabefunktionen.....	26
Lautstärke/Stummschaltung .....	26
Universalfunktionen VOL/STUMM auf einen anderen Gerätetyp programmieren.....	27
Universalfunktion VOL/STUMM für ein bestimmtes Gerät ausschalten ...	28
Universalfunktion VOL/STUMM auf die Werkseinstellung zurückstellen .	29
<b>Fehlerbehebung .....</b>	<b>30</b>
<b>Entsorgung .....</b>	<b>31</b>
<b>Technische Daten .....</b>	<b>31</b>

# Sicherheitshinweise



Bevor Sie die Fernbedienung in Betrieb nehmen, lesen Sie bitte diese Anleitung ausführlich durch. Bewahren Sie die Anleitung zum Nachschlagen oder zur evtl. Weitergabe an Dritte gut auf.

## Allgemeines

- Versuchen Sie nicht, die Fernbedienung selbst zu reparieren.
- Die Universal-Fernbedienung besitzt eine Infrarot-Diode der Laserklasse 1. Das Gerät ist mit einem Sicherheitssystem ausgerüstet, das das Austreten von gefährlichen Laserstrahlen während des normalen Gebrauchs verhindert. Um Augenverletzungen zu vermeiden, manipulieren oder beschädigen Sie niemals das Sicherheitssystem des Geräts.
- Setzen Sie Ihre Fernbedienung keinem Staub, starker Sonneneinstrahlung, Feuchtigkeit, Tropf- und Spritzwasser, hohen Temperaturen oder starken Erschütterungen aus.
- Halten Sie Verpackungs- und Schutzfolien von Kindern fern, es besteht Erstickungsgefahr.

## Batteriehinweise

- Halten Sie Batterien von Kindern fern. Falls eine Batterie verschluckt wurde, suchen Sie umgehend einen Arzt auf.
- Prüfen Sie vor dem Einlegen der Batterien, ob die Kontakte im Gerät und an den Batterien sauber sind, und reinigen Sie diese gegebenenfalls.
- Legen Sie grundsätzlich nur neue Batterien ein. Benutzen Sie nie alte und neue Batterien zusammen.
- Vermischen Sie die Batterietypen nicht.
- Achten Sie beim Einlegen der Batterien auf die Polarität (+/-).
- **ACHTUNG!** Bei unsachgemäßem Auswechseln der Batterien besteht Explosionsgefahr! Ersetzen Sie die Batterien nur durch denselben oder einen gleichwertigen Typ.
- Versuchen Sie niemals, Batterien wieder aufzuladen. Es besteht Explosionsgefahr!
- Lagern Sie Batterien an einem kühlen, trockenen Ort. Direkte starke Wärme kann die Batterien beschädigen. Setzen Sie das Gerät daher niemals übermäßiger Wärme wie Sonnenschein, Feuer oder dergleichen aus.
- Schließen Sie Batterien nicht kurz.
- Werfen Sie Batterien nicht in Feuer.
- Wenn Sie das Gerät für längere Zeit nicht benutzen, nehmen Sie die Batterien heraus.
- Nehmen Sie erschöpfte oder bereits ausgelaufene Batterien sofort aus dem Gerät und vermeiden Sie den Kontakt mit Haut, Augen und Schleimhäuten. Bei Kontakt die betroffene Stellen mit reichlich klarem Wasser spülen und umgehend einen Arzt aufsuchen. Reinigen Sie die Kontakte, bevor Sie neue Batterien einlegen. Es besteht Verätzungsgefahr durch Batteriesäure!
- Entfernen Sie auch leere Batterien aus dem Gerät.



## Reinigung

- Reinigen Sie das Gerät mit einem trockenen oder leicht feuchten, fussel­freien Tuch. Benutzen Sie keine ätzenden oder aggressiven Reinigungsmittel.

## Anwendungsumfang

Diese Universal-Fernbedienung verfügt über zehn Quellentasten und kann dadurch bis zu zehn normale Fernbedienungen ersetzen („10-in-1-Funktion“). Dies können Fernbedienungen für praktisch jede Art von ferngesteuerter Unterhaltungselektronik sein (vgl. auch die mitgelieferte Code-Liste). Die Bezeichnungen „TV“, „VCR“, „DVD“, „CD“, „SAT“, „AUDIO“, „AUX1“, „AUX2“, „AUX3“, „DVB“ auf den Quellentasten dienen der Übersichtlichkeit. Mit Ausnahme der Taste TV können Sie jede Taste mit jedem Gerät belegen („Flex Mode“). Zur Einprogrammierung der Codes siehe „Gerätecodes programmieren“ auf Seite 12.

## Lieferumfang

Entfernen Sie sämtliches Verpackungsmateriel, auch die Folie auf dem Display. Vergewissern Sie sich beim Auspacken, dass folgende Teile mitgeliefert wurden:

- 10 in 1 Universalfernbedienung
- 2 x Batterien AAA, 1,5V LR03
- Standfuß
- Code-Liste, Anleitung

# Inbetriebnahme

## Batterien einsetzen

Sie benötigen 2 Microzellen LR03 „AAA“.

Lösen Sie den Batteriefachdeckel, indem Sie ihn nach unten abziehen.

Legen Sie die beiden Batterien unter Beachtung der Polarität +/- in das Fach ein.

Setzen Sie die Abdeckung wieder auf.

## Einstellungen nach Batteriewechsel

Wenn die Batterien richtig eingelegt sind, ist das Display eingeschaltet. Es zeigt den aktiven Modus („TV“), den Wochentag und die Uhrzeit.

► Zum Einstellen von Uhrzeit und Datum lesen Sie bitte „Uhrzeit und Datum einstellen“ auf Seite 10.

Nach einem Neueinlegen der Batterien werden der Modus, die Uhrzeit, das Datum und die Hintergrundbeleuchtungszeit auf die Werkseinstellungen zurückgesetzt.

Dagegen bleiben bereits einprogrammierte Codes sowie einprogrammierte Lernfunktionen und Makros nach einem Batteriewechsel erhalten.

## Schutz vor unabsichtlicher Batterieentleerung

Sollte eine Taste unabsichtlich gedrückt bleiben (z. B. weil ein Gegenstand auf der Fernbedienung liegt), sendet die Fernbedienung 255 Infrarot-Signale (entspricht ca. 30 Sekunden) und stoppt dann die Übertragung. Dies verhindert, dass sich die Batterien unnötig entleeren.

# Das Display

## Übersicht

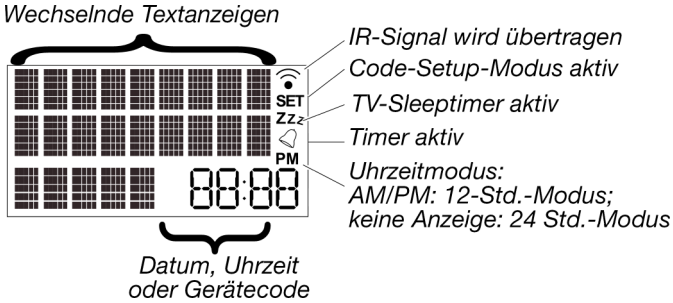

## Standardanzeigen im Display

### Grunddisplay – Uhrzeit

Im Grunddisplay erscheint

- in der ersten Zeile der aktive Modus (Gerätetyp)
- in der dritten Zeile Wochentag und Uhrzeit.

### Datum

Nach kurzem Drücken der Setup-Taste<sup>1</sup> erscheint:

- in der ersten Zeile für die aktivierte SHIFT-Funktion<sup>2</sup> (S);
- in der dritten Zeile das Datum.



Zum Einstellen von Uhrzeit und Datum lesen Sie bitte „Uhrzeit und Datum einstellen“ auf Seite 10.

### Modus bzw. Gerät wählen

Mit einer Quellentaste wählen Sie den Modus bzw. das Gerät, das auf diese Quellentaste programmiert wurde. Im Display erscheint:

- in der ersten Zeile die Bezeichnung der entsprechenden Quellentaste;
- in der dritten Zeile der einprogrammierte Code dieses Geräts.

Zum Einprogrammieren der Gerätecodes lesen Sie bitte „Gerätecodes programmieren“ auf Seite 12.

<sup>1</sup>Langes Drücken der Setup Taste öffnet das SETUP-Menü mit dem ersten Menü CODE SETUP (vgl. nächstes Kapitel).

<sup>2</sup>Die meisten Tasten können mit zwei Funktionen belegt werden (vgl. Seite 13). Auf die zweite Funktion greifen Sie zu, indem Sie zunächst die SHIFT-Funktion aktivieren.

# In den Menüs navigieren

- ▶ Um das Setup-Menü zu öffnen, halten Sie die Setup-Taste gedrückt, bis im Display der Eintrag **CODE EINSTELLEN** mit dem Zusatz „SET“ erscheint.
- ▶ Wenn das Display **CODE EINSTELLEN** zeigt, drücken Sie die Setup-Taste wiederholt, um die weiteren Menüs aufzurufen: **CODE EINSTELLEN / SYSTEM EINSTELLEN / TIMER EINSTELLEN / LERNMODUS EINSTELLEN / MACROS DEFINIEREN / VERLASSEN**.
- ▶ Um ein Menü zu öffnen, drücken Sie OK.
- ▶ Um zwischen den Untermenüs zu wählen, drücken Sie die Pfeilrichtungen

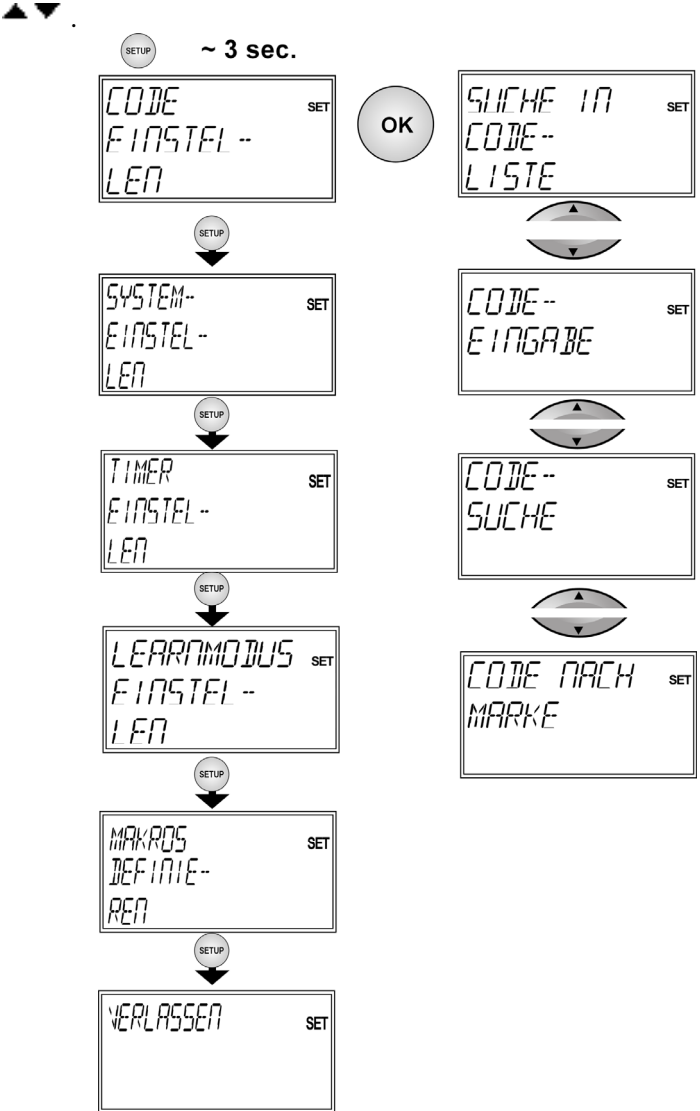

- ▶ Um das Setup-Menü zu verlassen, drücken Sie die Taste EXIT und bestätigen Sie das Display **VERLASSEN** mit OK.

## Vorgang abbrechen

Wenn Sie einen Vorgang abbrechen möchten, warten Sie ca. 30 Sekunden. Das Setup-Menü schließt sich automatisch und es erscheint kurz die Anzeige **FRIST ABLAUF**.



## Uhrzeit und Datum einstellen

Das Grunddisplay zeigt in der untersten Zeile Wochentag und Uhrzeit. Durch kurzes Drücken der Setup-Taste erscheint in der unteren Zeile für ca. 30 Sekunden das Datum.

### Uhrzeit einstellen

1. Halten Sie die Setup-Taste für ca. 3 Sekunden gedrückt, bis die Anzeige **CODE EINSTELLEN** erscheint.
2. Drücken Sie die Setup-Taste ein weiteres Mal kurz, um **SYSTEM EINSTELLEN** aufzurufen.
3. Bestätigen Sie mit OK. Es erscheint **VOL/STUMM EINSTELLEN** 3.
4. Wählen Sie mit der Pfeilrichtung ▼ **UHRZEIT EINSTELLEN** und bestätigen Sie mit OK.
5. Der aktuelle Zeitmodus blinkt. Wählen Sie mit den Pfeilrichtungen ▲ ▼ den Zeitmodus **12** oder **24 HR** (HR = Stunden) und bestätigen Sie mit OK (siehe Ende des Abschnitts).
6. Die Stundenanzeige blinkt. Wählen Sie mit den Pfeilrichtungen ▲ ▼ die Stunden und bestätigen Sie mit OK.
7. Die Minutenanzeige blinkt. Wählen Sie mit den Pfeilrichtungen ▲ ▼ die Minuten und bestätigen Sie mit OK.
8. Die Quittierungsmeldung **OPERATION GEGLUECKT** erscheint; das Display kehrt zum **CODE EINSTELLEN** zurück.



Falls Sie den Zeitmodus **12 HR** wählen, wird die Zeit mit den Zusätzen **AM** (Vormittagsstunden) bzw. **PM** (Nachmittagsstunden) angezeigt.

### Datum einstellen

1. Rufen Sie wie unter „Uhrzeit einstellen“ beschrieben das **SYSTEM EINSTELLEN** auf.
2. Bestätigen Sie mit OK. Es erscheint das **VOL/STUMM EINSTELLEN**.
3. Wählen Sie mit der Pfeilrichtung ▼ (zweimal) das **DATUM EINSTELLEN** und bestätigen Sie mit OK.
4. Das Jahr blinkt. Wählen Sie mit den Pfeilrichtungen ▲ ▼ das Jahr und bestätigen Sie mit OK.
5. Der Monat blinkt. Wählen Sie mit den Pfeilrichtungen ▲ ▼ den Monat und bestätigen Sie mit OK.

<sup>3</sup>Das **VOL/MUTE SETUP** wird auf Seite 23 beschrieben, Universalfunktionen („Punch Through“)

6. Der Tag („DATUM“) blinkt. Wählen Sie mit den Pfeilrichtungen ▲▼ den Tag und bestätigen Sie mit OK.
7. Der Wochentag („TAG“) blinkt. Wählen Sie mit den Pfeilrichtungen ▲▼ den Wochentag und bestätigen Sie mit OK.
8. Die Quittierungsmeldung OPERATION GEGLUECKT erscheint; das Display kehrt zum CODE EINSTELLEN zurück.

## Hintergrundbeleuchtung

Bei jedem Tastendruck schaltet sich die Hintergrundbeleuchtung des Displays ein. In der Werkseinstellung bleibt die Beleuchtung für 10 Sekunden an. Sie können die Hintergrundbeleuchtung ausschalten oder bis auf 60 Sekunden verlängern.



Bitte beachten Sie, dass die Hintergrundbeleuchtung zusätzliche Batterieleistung benötigt.

1. Halten Sie die Setup-Taste für ca. 3 Sekunden gedrückt, bis die Anzeige CODE EINSTELLEN erscheint.
2. Drücken Sie Setup-Taste ein weiteres Mal kurz, um SYSTEM EINSTELLEN aufzurufen.
3. Bestätigen Sie mit OK. Es erscheint VOL/STUHM EINSTELLEN.
4. Wählen Sie mit der Pfeilrichtung ▼ (dreimal) das BELEUCHT. EINSTELLEN (Setup für die Hintergrundbeleuchtung) und bestätigen Sie mit OK.
5. Die aktuell eingestellte Zeit blinkt (10 Sekunden in der Werkseinstellung). Wählen Sie mit den Pfeilrichtungen ▲▼ in Fünf-Sekunden-Schritten die gewünschte Zeitspanne. Um die Hintergrundbeleuchtung auszuschalten, wählen Sie “00“ Sekunden. Bestätigen Sie mit OK.
6. Die Quittierungsmeldung OPERATION GEGLUECKT erscheint; das Display kehrt zum CODE EINSTELLEN zurück.

# RESET – Werkseinstellungen

Mit einem Reset setzen Sie alle Einstellungen des Geräts auf die Werkseinstellungen zurück. Einprogrammierte Codes, Lernfunktionen, Makros werden also gelöscht.

1. Halten Sie die Setup-Taste für ca. 3 Sekunden gedrückt, bis die Anzeige **CODE EINSTELLEN** erscheint.
2. Drücken Sie Setup-Taste ein weiteres Mal kurz, um **SYSTEM EINSTELLEN** aufzurufen.
3. Bestätigen Sie mit OK. Es erscheint das **VOL/STUMM EINSTELLEN**.
4. Wählen Sie mit der Pfeilrichtung ▼ (sechs mal) **OPTIONEN LOESCHEN** und bestätigen Sie mit OK.
5. Es erscheint die Meldung **DURCH OK LOESCHEN? LOESCHEN**. Bestätigen Sie mit OK., um das Reset durchzuführen.
6. Während die Werkseinstellungen wieder hergestellt werden, erscheint **BITTE WARTEN** im Display.

## Gerätecodes programmieren

Sie müssen einen vierstelligen Gerätecode für jedes Gerät, das Sie mit der Universal-Fernbedienung bedienen möchten, auf eine Quellentaste (TV, VCR, DVD, CD, AUDIO, SAT, AUX1, AUX2, AUX3 oder DVB) programmieren. Dabei dienen die Bezeichnungen auf den Tasten nur als Merkhilfe. Mit Ausnahme der Taste TV können Sie jede Taste mit jedem Gerät belegen („Flex-Mode“).



Die Quellentaste TV kann nur mit TV-Gerätecodes belegt werden.

Ihre Universal-Fernbedienung ist mit einigen Codes von Geräten der Marke Medion vorprogrammiert und kann in den wichtigsten Funktionen ohne Programmierung auf einige Medion-Geräte angewendet werden.

## Gerätetypen und Codegruppen

Beim Einprogrammieren der Codes können Sie zwischen folgenden Gerätetypen wählen:

- TV: Fernsehgerät, Projektor, Plasma, LCD;
- VCR: Videorecorder;
- DVD: DVD-Player;
- VCR: Videorecorder;
- SAT: Satellitenempfänger (analog, digital);
- DVB: DVB-Empfänger;
- AUDIO: Audio-Gerät;
- MP3: MP3-Player;
- CD: CD-Player;
- AUX1/2/3: div. Externe Wiedergabegeräte

## Zuordnung zu Codegruppen

Jeder Gerätetyp ist einer Gruppe von Gerätecodes zugeordnet. Wenn Sie einen Gerätetyp auswählen, wird ein Gerätecode in der passenden Codegruppe gesucht. Die Gerätetypen sind folgendermaßen zugeordnet:

<b>Gerätetyp</b>	<b>Codegruppe</b>
TV	TV
VCR, DVD,	VCR/DVD
SAT, DVB,	DVB/SAT
AUDIO, AMP, RECR, MP3, CD, TAPE, TUNER, PHONO	CD/AUDIO/AUX1/2/3

## Programmiermöglichkeiten

Die folgenden Abschnitte beschreiben die verschiedenen Methoden, einen Gerätecode zu finden:

- durch Auswahl eines Codes für einen bestimmten Gerätetyp über das Display,
- nach der mitgelieferten Code-Liste,
- durch einen Suchlauf,
- nach Handelsname.

Bei Kombigeräten (z. B. TV-Gerät mit Videorecorder, TV-Gerät mit DVD-Spieler, DVD- und Videorecorder) ist es häufig notwendig, zwei Quellentasten mit dem jeweiligen Code für beide Teile des Geräts zu belegen (z. B. die Quellentaste TV für die TV-Funktionen und eine andere Quellentaste für die VCR- oder DVD-Funktionen). Es gibt jedoch auch Kombigeräte mit nur einem Code für beide Geräteteile (siehe hierzu auch "Kombi-Geräte bedienen" auf Seite 18).



Die Taste AUX1 ist Werksseitig mit dem Code 0999, für Funksteckdosen programmiert. Um ein anderes Gerät zu speichern, gehen Sie einfach wie im folgenden Kapitel beschrieben vor.





# Programmiermodus aufrufen

## Gerätecode über das Display auswählen

1. Schalten Sie das zu steuernde Gerät ein.
2. Halten Sie die Setup-Taste für ca. 3 Sek. gedrückt, bis die Anzeige **CODE EINSTELLEN** erscheint.
3. Drücken Sie OK. Es erscheint das Menü **SUCHE IN 1 CODELISTE**.
4. Drücken Sie OK. Es erscheint das Menü **WAHL 1. MODE TASTE**.
5. Drücken Sie die gewünschte Quellentaste (TV, VCR, DVD, CD, SAT, AUDIO, AUX, DVB). Es erscheint die Anzeige **WAHL 1 GERÄTETS TV TV** (TV Gerät).
6. Wählen Sie mit den Pfeilrichtungen **▲▼** den Gerätetyp aus, der auf diese Quellentaste programmiert werden soll. (Bei der Auswahl „TV“ ist keine Auswahl eines Gerätetyps möglich, weil auf die Quellentaste TV nur TV-Codes programmiert werden können.)

**i** Beachten Sie hierzu die Liste und die Tabelle auf Seite 13.

7. Drücken Sie OK. Es erscheint die Anzeige **BITTE WARTEN**. Die Codes der Gerätegruppe, die den vorher gewählten Gerätetyp enthält, werden nun in der Reihenfolge der Handelsnamen eingelesen (vgl. Sie auch die mitgelieferte Code-Liste). Es erscheint der alphabetisch erste Eintrag mit dem ersten Code.
8. Wählen Sie mit den Pfeilrichtungen **▲▼** den Handelsnamen Ihres Geräts aus. Es erscheint der erste Code.
9. Wählen Sie dann mit den Pfeilrichtungen **◀▶** einen Gerätecode dieses Handelsnamens.
10. Probieren Sie nun die Universal-Fernbedienung an Ihrem Gerät aus.  
Benutzen Sie hierzu (je nach Gerätetyp) die Tasten **POWER** , **0 – 9**, **VOL**, **PROG**, **AV**, Stummschaltung , die Videotext- sowie die sechs Wiedergabetasten. Falls das Gerät nicht wie gewünscht reagiert, wählen Sie einen anderen Code.
11. Wenn Sie einen passenden Gerätecode gefunden haben, drücken Sie OK, um den Code zu speichern. Es erscheint wieder die Anzeige **BITTE WARTEN**, gefolgt von der Quittierungsmeldung **OPERATION GEGLUECKT**.  
Die Fernbedienung schaltet dann in den Normalbetrieb.

**i** Einfacher können Sie die Anfangsbuchstaben eines Handelsnamens eingeben, in diesem speziellen Fall entgegen der Tastaturschriftung, indem Sie die Zifferntasten wie die Buchstabentasten eines Mobiltelefons verwenden:

Taste 2 = A, B, C	Taste 3 = D, E, F
Taste 4 = G, H, I	Taste 5 = J, K, L
Taste 6 = M, N, O	Taste 7 = P, Q, R, S
Taste 8 = T, U, V	Taste 9 = W, X, Y, Z

Drücken Sie eine Zifferntaste mehrfach, um innerhalb dieser Buchstabengruppe den nächsten Anfangsbuchstaben aufzurufen (z. B. Taste 2 dreimal drücken = C).

## Gerätecode nach Code-Liste eingeben

Die Codes der entsprechenden Geräte sind der Code-Liste, die dieser Bedienungsanleitung beiliegt, zu entnehmen.

1. Schalten Sie das zu steuernde Gerät ein.
2. Halten Sie die Setup-Taste für ca. 3 Sekunden gedrückt, bis die Anzeige **CODE EINSTELLEN** erscheint.
3. Drücken Sie OK. Es erscheint zunächst die Anzeige **SUCHE IN 1 CODE-LISTE** (Codeliste aufrufen).
4. Wählen Sie mit der Pfeilrichtung ▼ das Menü **CODE EINGABE** (Code eingeben).
5. Drücken Sie OK. Es erscheint die Anzeige **WAHL 1 MODE TASTE** (Quellentaste).
6. Drücken Sie die gewünschte Quellentaste (TV, VCR, DVD, CD, SAT, AUX, SAT). Die Bezeichnung der Quellentaste erscheint mit dem aktuell eingestellten Code im Display.
7. Wählen Sie mit den Zifferntasten den gewünschten Code aus der Code-Liste. Nach Eingabe der vierten Ziffer erscheint die Quittierungsmeldung **OPERATION BEGLECKT**.

Die Fernbedienung schaltet dann in den Normalbetrieb.

Wurde ein falscher Code eingegeben, erfolgt eine entsprechende Fehlermeldung **CODE UNGÜELTIG**. – Die Universal-Fernbedienung kehrt dann in den Normalbetrieb zurück.



## Manueller Code-Suchlauf

Mit dem manuellen Suchlauf können Sie sämtliche Codes eines Geräts finden, also auch solche, die nicht in der Code-Liste aufgeführt sind.

1. Schalten Sie das zu steuernde Gerät ein.
2. Halten Sie die Setup-Taste für ca. 3 Sekunden gedrückt, bis die Anzeige **CODE EINSTELLEN** erscheint.
3. Drücken Sie OK. Es erscheint zunächst die Anzeige **SUCHE IN 1 CODE-LISTE** (Codes aufrufen).
4. Wählen Sie mit der Pfeilrichtung ▼ (zweimal) das Menü **CODE SUCHE**.
5. Drücken Sie OK. Es erscheint die Anzeige **WAHL 1 MODE TASTE** (Quellentaste).
6. Drücken Sie die gewünschte Quellentaste (TV, VCR, DVD, CD, SAT, AUDIO, AUX, DVB, ). Es erscheint die Anzeige **WAHL 1 GERÄTETS TV** (TV).
7. Wählen Sie mit den Pfeilrichtungen ▲▼ den Gerätetyp aus, der auf diese Quellentaste programmiert werden soll. (Bei der Auswahl „TV“ ist keine Auswahl eines Gerätetyps möglich, weil auf die Quellentaste TV nur TV-Codes programmiert werden können.)



Beachten Sie hierzu die Liste und die Tabelle auf Seite 13.

8. Drücken Sie OK. Es erscheint die Anzeige **SUCHE STARTEN MIT** .
9. Führen Sie jetzt den Funktionstest aus, indem Sie mehrmals nacheinander (bis zu 350 Mal) die Tasten **PROG+**,  oder **PLAY** (nur bei Videorecordern) drücken, bis das Gerät den Kanal wechselt, sich ausschaltet oder entsprechend reagiert. Die Code-Suche beginnt bei dem momentan

gespeicherten Code. Während der Suche erscheint der Eintrag **SUCHE NACH CD** (zusammen mit dem gewählten Gerätetyp) im Display. Falls Sie den Code verpasst haben, können Sie mit der Taste **PROG–** schrittweise zurückgehen.

10. Wenn das Gerät auf den Tastendruck entsprechend reagiert, drücken Sie **OK**, um den Code zu speichern. Es erscheint die Quittierungsmeldung **OPERATION GEBLUECKT**.

Die Fernbedienung schaltet dann in den Normalbetrieb.

Wenn alle Codes des vorher gewählten Gerätetyps gewählt worden sind, erfolgt die Meldung **SUCHE BEENDET**.

## Codesuche nach Handelsname

Diese Funktion bietet Ihnen die Möglichkeit, nach Handelsnamen zu suchen. Die Handelsnamen finden Sie in der Code-Liste unter "Code-Suche nach Handelsname".

1. Schalten Sie das zu steuernde Gerät ein.
2. Halten Sie die Setup-Taste für ca. 3 Sekunden gedrückt, bis die Anzeige **CODE EINSTELLEN** erscheint.
3. Drücken Sie **OK**. Es erscheint zunächst die Anzeige **SUCHE IN 1 CODE-LISTE**.
4. Wählen Sie mit der Pfeilrichtung ▼ (dreimal) das Menü **CODE NACH MARKE**.
5. Drücken Sie **OK**. Es erscheint die Anzeige **WAHL 1 MODE TASTE**.
6. Drücken Sie die gewünschte Quellentaste (TV, VCR, DVD, CD, SAT, AUX1/2/3, SAT). Es erscheint die Anzeige **WAHL 1 DES GERÄTETS** (Gerät? TV).
7. Wählen Sie mit den Pfeilrichtungen ▲▼ den Gerätetyp aus, der auf diese Quellentaste programmiert werden soll. (Bei der Auswahl „TV“ ist keine Auswahl eines Gerätetyps möglich, weil auf die Quellentaste TV nur TV-Codes programmiert werden können.)

**i** Beachten Sie hierzu die Liste und die Tabelle auf Seite 13.

8. Drücken Sie **OK**. Es erscheint die Abfrage **MARKEIN CODE 1-8?**.
9. Drücken Sie eine Zifferntaste für einen gewünschten Hersteller gemäß folgender Übersicht:  
Taste 1 = Medion, Tchibo  
Taste 2 = Philips, Radiola, Philco, Erres, Pye  
Taste 3 = Sony, Akai, Panasonic, JVC, Sharp, Toshiba, Daewoo  
Taste 4 = Thomson, Brandt, Fergusson  
Taste 5 = Saba, Nordmende, Telefunken  
Taste 6 = Grundig, Blaupunkt  
Taste 0 = alle Marken.

10. Drücken Sie **⏻**. Es erscheint die Anzeige **SUCHE STARTEN**.
11. Führen Sie jetzt den Funktionstest aus, indem Sie mehrmals nacheinander die Tasten **PROG+**, **⏻** oder **PLAY** (nur bei Videorecordern) drücken, bis das Gerät den Kanal wechselt, sich ausschaltet oder entsprechend reagiert. Die Code-Suche beginnt bei dem momentan gespeicherten Code. Während der Suche erscheint der Eintrag **SUCHE** (zusammen mit dem gewählten Gerätetyp) im Display. Falls Sie den Code verpasst haben, können Sie mit der Taste **PROG–** schrittweise zurückgehen.
12. Wenn das Gerät auf den Tastendruck entsprechend reagiert, drücken Sie **OK**, um den Code zu speichern. Es erscheint die Quittierungsmeldung **OPERATION GEBLUECKT**.

Die Fernbedienung schaltet dann in den Normalbetrieb.

## Code-Identifizierung

Wenn Sie wissen möchten, welcher Code unter einer bestimmten Quellentaste gespeichert ist, drücken Sie einfach diese Quellentaste. Es erscheinen der gewählte Gerätetyp und der Gerätecode.

## Normaler Betrieb

### Einzelgeräte bedienen

Nachdem Sie die Programmierung Ihrer Fernbedienung für Ihre Audio/Video-Geräte vorgenommen haben, arbeitet die Fernbedienung in den gebräuchlichsten Hauptfunktionen wie die Original-Fernbedienung des jeweiligen Gerätes.

Richten Sie Ihre Fernbedienung auf das gewünschte Gerät und drücken Sie die entsprechende Quellentaste. Die Bezeichnung der Quellentaste und der einprogrammierte Code erscheinen im Display. [Bei den Universalfunktionen – siehe „Universalfunktionen“ „Punch Through“ auf Seite 26– brauchen Sie die Quellentaste nicht vorab zu drücken].

Sie aktivieren die Funktionen nun durch Drücken der entsprechenden Taste Ihrer Universal-Fernbedienung. Bei jedem Tastendruck erscheint das Symbol für die Infrarotübertragung.

Die Hintergrundbeleuchtung des Displays schaltet sich bei jedem Tastendruck für 10 bis 60 Sekunden ein (zur Einstellung dieser Zeit lesen Sie bitte:

„Hintergrundbeleuchtung“ auf Seite 11).

-  Bitte beachten Sie:  
Unter Umständen ist nicht jede Funktion Ihrer Original-Fernbedienung auf der Universal-Fernbedienung direkt verfügbar.  
Insbesondere bei neueren Geräten ist es möglich, dass die Funktionen zunächst unter anderen Tasten als erwartet abgelegt oder gar nicht verfügbar sind.  
In diesen Fällen können Sie die Lernfunktion nutzen, um die Funktionen Ihrer Original-Fernbedienung auf die gewünschten Tasten der Universal-Fernbedienung zu übertragen (siehe „Lernfunktion“ auf Seite 21).

### SHIFT-Funktion

Nach der Programmierung mit einem Gerätecode können die Tasten der Universal-Fernbedienung doppelt belegt sein (mit Ausnahme der Tasten Setup und MACRO).

- ▶ Um diese zweite Funktion zu nutzen, drücken Sie die Setup-Taste kurz und anschließend (innerhalb von 15-20 Sekunden) eine der doppelt belegten Funktions- oder Zifferntasten.

-  Probieren Sie aus, welche zusätzlichen Funktionen eine Taste bei einem bestimmten Gerätecode hat.

## Aufnahmen

Die Taste  (Aufnahme) muss für eine Aufnahme (z. B. auf Videorecorder, DVD- oder Kassettenrecorder) zweimal gedrückt werden. Dies dient zum Schutz vor versehentlichen Aufnahmen.

## EPG – Elektronischer Programm Guide

Die Taste EPG („EPG“ = „Electronic Program Guide“) hat verschiedene Funktionen, je nachdem, auf welchen Code sie angewendet wird:

- Bei TV- und Satellitencodes (z. B. SAT-TV oder DVB-T) öffnet die Taste das elektronische Fernsehprogramm.
- Bei DVD-Codes öffnet die Taste das Titel-Menü.

## Kombi-Geräte bedienen

Kombi-Geräte sind z. B. ein TV-Gerät mit Videorecorder, ein TV-Gerät mit DVD-Player oder ein DVD-Recorder mit Videorecorder. Für Kombi-Geräte gibt es mehrere Möglichkeiten der Steuerung.

### Kombi-Geräte mit zwei Gerätecodes

Manche Kombi-Geräte (z. B. ein TV-Gerät mit Videorecorder) benötigen zwei Gerätecodes für jeden Geräteteil. Programmieren Sie den passenden TV-Code auf der Quellentaste TV und den Code für den Videorecorder auf einer anderen Quellentaste. Sie steuern das Kombi-Gerät dann wie zwei separate Geräte.

### Kombi-Geräte mit einem Gerätecode

Andere Kombi-Geräte benötigen nur einen Code. Hier müssen Sie den Geräteteil, den Sie bedienen möchten, zunächst auswählen.

Beispiel: Das Gerät ist ein kombinierter DVD-Recorder/Videorecorder. Der Gerätecode wurde auf der Quellentaste DVD abgelegt. Aktivieren Sie nun die DVD Funktion, indem Sie die DVD Taste ca. 1 Sekunde gedrückt halten.

- ▶ Nun steuern Sie den DVD-Teil im Kombi-Gerät an, indem Sie die Quellentaste DVD länger als eine Sekunde gedrückt halten.
  - ▶ Um den Videorecorder im Kombi-Gerät anzusteuern, drücken Sie zunächst kurz die Setup-Taste für die SHIFT-Funktion, dann die Quellentaste DVD.
- Falls Ihr Kombi-Gerät zwar nur einen Gerätecode benötigt, Sie es aber mit zwei Quellentasten für die beiden Geräteteile bedienen möchten, gehen Sie so vor:
- ▶ Programmieren Sie den Gerätecode auf zwei Quellentasten.
  - ▶ Bedienen Sie den einen Geräteteil mit einer der beiden Quellentaste.
  - ▶ Nutzen Sie die Lernfunktion (siehe „Lernfunktion“ auf Seite 25), um die gewünschten Funktionen des anderen Geräteteils auf die andere Quellentaste zu übertragen.

## Alles-Aus-Funktion

Sie können alle vorprogrammierten Geräte gleichzeitig ausschalten. Gehen Sie wie folgt vor:

1. Drücken Sie kurz die A.OFF Taste.
2. Wenn Sie die Taste loslassen, erscheint ALLES AUSSCHALTEN und die Geräte schalten sich aus.

Einige Geräte lassen sich mit der POWER/ALL OFF-Taste ein- und ausschalten. Solche ausgeschalteten Geräte werden, wenn sie ausgeschaltet waren, nach der Durchführung der ALL OFF-Funktion eingeschaltet.

## Timer einstellen

Die Universal-Fernbedienung verfügt über zwei Timer-Funktionen:

- einen Sleeptimer für das TV-Gerät (automatische Ausschaltung nach 1 bis 90 Minuten); im Display erscheint „Zzz“;:
- vier weitere Timer für selbstdefinierte Befehle (z. B. die Umschaltung auf ein anderes Programm); im Display erscheint das Glockensymbol.

## Sleeptimer TV

### Sleeptimer einstellen

1. Halten Sie die Setup-Taste für ca. 3 Sekunden gedrückt, bis die Anzeige CODE EINSTELLEN erscheint.
2. Drücken Sie die Setup-Taste zwei weitere Male kurz, um TIMER EINSTELLEN aufzurufen.
3. Drücken Sie OK. Es erscheint das Menü TV-TIMER SETUP.
4. Drücken Sie OK. Es erscheint das Menü TV TIMER EINSTELLEN.
5. Drücken Sie OK. Es erscheint das Display STANDBY ZEIT?.
6. Drücken Sie OK. Die Minuten blinken im Display.
7. Stellen Sie mit den Pfeilrichtungen ▲ ▼ die Zeit ein, nach der sich das TV-Gerät automatisch ausstellen soll.
8. Drücken Sie OK. Es erscheint die Quittierungs-meldung OPERATION BEGLUECKT mit dem TV-Timer-Symbol "Zzz".
9. Legen Sie die Fernbedienung so ab, dass sie ohne Hindernis auf das Gerät gerichtet ist.

### Sleeptimer ausstellen

Wenn ein Sleeptimer eingestellt ist („Zzz“ im Display), erscheint bei den oben beschriebenen Schritten statt des Displays TV-TIMER EINSTELLEN das Display STANDBY ANNULIEREN.

1. Führen Sie die Schritte 1-4 (s. oben) aus. Die Anzeige STANDBY ANNULIEREN erscheint.
2. Drücken Sie OK. Es erscheint die Meldung DURCH OK LOESCHEN?.
3. Drücken Sie OK. Es erscheint die Quittierungsmeldung OPERATION BEGLUECKT.

# Befehlstimer

Für diesen Timer muss die Uhrzeit eingestellt sein.

Mit dem Befehlstimer können Sie eine Funktion programmieren, die zu einem bestimmten Zeitpunkt innerhalb der nächsten 24 Stunden automatisch ausgeführt wird. Die Befehlskette kann aus bis zu vier Befehlen bestehen, wobei der erste Befehl immer die Wahl einer Quellentaste sein muss.

Für die anschließenden drei Befehle können folgende Tasten nicht verwendet werden: die Quellentasten, die Pfeilrichtungen, OK, MACRO, SETUP, EXIT. Sie können vier Befehlstimer erstellen (Timer 1, Timer 2, Timer 3, Timer 4). Wurde der Befehl ausgeführt, wird dieser Timer automatisch gelöscht.

## Befehlstimer programmieren

Beispiel: Im Folgenden wird die Programmierung eines Befehlstimers beschrieben, der eine Aufnahme auf einen DVD-Recorder steuert.

1. Halten Sie die Setup-Taste für ca. 3 Sekunden gedrückt, bis die Anzeige **CODE EINSTELLEN** erscheint.
2. Drücken Sie die Setup-Taste zwei weitere Male kurz, um das **TIMER EINSTELLEN** aufzurufen.
3. Drücken Sie **OK**. Es erscheint das Menü **TV-TIMER SETUP**.
4. Wählen Sie mit der Pfeilrichtung **▼** das Menü **TIMER 1 SETUP**.
5. Drücken Sie **OK** bis die Anzeige **TIMER 1 EINSTELLEN SET** erscheint.
6. Drücken Sie **OK**. Es erscheint die Zeit, zu der der Befehl ausgeführt werden soll. Die Stunden blinken.
7. Stellen Sie mit den Pfeilrichtungen **▲▼** die Stunden ein und drücken Sie **OK**. Die Minuten blinken.
8. Stellen Sie mit den Pfeilrichtungen **▲▼** die Minuten ein und drücken Sie **OK**.
9. Mit dem Display **WAHL 1 GERÄTS** beginnt die Eingabe des Befehls. Wählen Sie zunächst über die Quellentaste das Gerät, an dem der Befehl ausgeführt werden soll.  
In unserem Beispiel: DVD, wenn der DVD-Recorder auf diese Taste programmiert wurde.
10. Drücken Sie **OK**. Es erscheint die Aufforderung zur ersten Eingabe **TIMER 1 KEY1**. Geben Sie nun den ersten Befehl ein. In unserem Beispiel: Wählen Sie das Programm mit den Zifferntasten. Wenn keine weitere Eingabe notwendig ist, drücken Sie **OK** oder **EXIT**.
11. Es erscheint die Anzeige **AUSWAHL DER TASTE 1**. Geben Sie den zweiten Befehl ein.  
In unserem Beispiel: Drücken Sie die Aufnahme-Taste. Nach dem zweiten Befehl erscheint **AUSWAHL DER TASTE 2**.  
In unserem Beispiel drücken Sie die Aufnahme-Taste ein zweites Mal.
12. Nach dem dritten Befehl erscheint die Quittierungs-meldung **OPERATION BEGLUECKT** mit dem Glocken-Symbol.
13. Legen Sie die Fernbedienung so ab, dass sie ohne Hindernis auf das Gerät gerichtet ist.

Sie können die Programmierung jederzeit mit **EXIT** abbrechen.

## Befehlstimer löschen

Wenn ein Befehlstimer eingestellt ist („Glockensymbol im Display“), erscheint bei den oben beschriebenen Schritten statt des Displays **TIMER EINSTELLEN** das Display **TIMER ANNULLIEREN**.

1. Führen Sie die Schritte 1. bis 5. wie oben beschrieben aus. Es erscheint das Display **TIMER ANNULLIEREN**.
2. Drücken Sie OK. Es erscheint die Meldung **DURCH OK LOESCHEN**.
3. Drücken Sie OK. Es erscheint die Quittierungsmeldung **OPERATION GEGLUECKT**.

## Lernfunktion

Sie können Funktionen einer Original-Fernbedienung manuell in Ihre Universal-Fernbedienung einspeichern. Die Universal-Fernbedienung kann bis zu 150 Befehle „lernen“.

### Hinweise zur Lernfunktion

- Benutzen Sie für beide Fernbedienungen neue Batterien.
- Wenn Sie die Programmierung von Anfang an beginnen – insbesondere nach der Erstinbetriebnahme –, löschen Sie zunächst alle vorgespeicherten Befehle (siehe „Befehle für alle Quellentasten löschen“ auf Seite 19).
- Auf jede Quellentaste kann nur eine Original-Fernbedienung programmiert werden.
- Wenn Sie eine Original-Fernbedienung auf eine Quellentaste programmieren möchten, löschen Sie zunächst die Befehle dieser Quellentaste (siehe „Befehle für nur eine Quellentaste löschen“ auf Seite 19).
- Ist der Speicher voll, erscheint die Meldung **GESCHEITERT**. Löschen Sie in diesem Fall gespeicherte Befehle.
- Jede Programmierung einer Taste kann ca. 3 Sekunden dauern. Lassen Sie die zu lernende Taste nicht los, bevor die Meldung **OPERATION GEGLUECKT** oder **GESCHEITERT** erscheint.
- Folgende Tasten können nicht mit Funktionen belegt werden: **SETUP**, **MACRO** und alle Quellentasten.
- Einige Original-Fernbedienungen (für DVD, Videorecorder, SAT) können selbst mit Gerätecodes mancher TV-Marken programmiert werden, um Grundfunktionen am TV-Gerät auszuführen (Lautstärke, Stummschaltung, Kanalsuche). Versuchen Sie bitte nicht, die Funktionen einer Original-Fernbedienung, die wiederum mit dem Code eines anderen TV-Geräts programmiert wurden, auf Ihre Universal-Fernbedienung zu übertragen. Es könnte zu Fehlern bei der Programmierung kommen.
- Machen Sie zuerst einen Versuch, indem Sie zwei oder drei Befehle programmieren und anschließend testen.



Führen Sie die Lernfunktion nicht direkt unter einer Niedrigenergieleuchte durch. Solche Lampen (z. B. Leuchtstoffröhren) können infrarote Lichtanteile beinhalten, die die Lernfunktion beeinflussen können.



# Befehle programmieren

Zur Programmierung gehen Sie wie folgt vor:

1. Legen Sie die beiden Fernbedienungen mit den Infra-Rot-Dioden zueinander in einem Abstand zwischen 15 und 50 mm auf den Tisch. Die Infrarotdioden müssen genau aufeinander gerichtet sein.

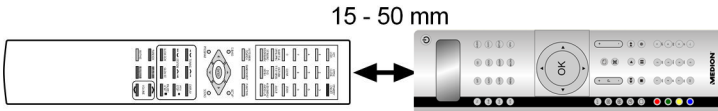

2. Halten Sie die Setup-Taste für ca. 3 Sekunden gedrückt, bis die Anzeige **CODE EINSTELLEN** erscheint.
3. Drücken Sie die Setup-Taste drei weitere Male kurz, um **LEARNMODUS EINSTELLEN** aufzurufen.
4. Drücken Sie OK, um den Lernen-Modus aufzurufen.
5. Bestätigen Sie wieder mit OK.
6. Wählen Sie nun die Quellentaste, auf die das Gerät der Original-Fernbedienung programmiert wurde.
7. Es folgt die Aufforderung **SPEICHER TASTE**. Wählen Sie die Taste an der Universal-Fernbedienung, auf der die Funktion der Original-Fernbedienung gespeichert werden soll (nicht: SETUP und MACRO).
8. Nun erscheint die Anzeige **BITTE WARTEN**. Drücken Sie nun die Taste der Original-Fernbedienung, deren Funktion auf die Universal-Fernbedienung übertragen werden soll. Halten Sie diese Taste so lange gedrückt, bis entweder die Meldung **OPERATION GEGLUCKT** oder **GESCHEITERT** erscheint.
9. Es folgt die Abfrage: **OK-WEITER ODER AUS?**. Wenn Sie weitere Lernfunktionen ausführen möchten, bestätigen Sie mit OK. Es erscheint wieder die Aufforderung **SPEICHER TASTE**. Fahren Sie fort wie ab Punkt 7. beschrieben.

Wenn Sie die Lernfunktion beenden möchten, drücken Sie EXIT. Die Fernbedienung schaltet dann in den Normalbetrieb.

# Befehle löschen

## Befehle für nur eine Quellentaste löschen

Rufen Sie den Lernen-Modus auf, wie im vorigen Abschnitt, Schritt 2. bis 4. beschrieben. Fahren Sie folgendermaßen fort:

1. Wählen Sie mit der Pfeilrichtung ▼ den Löschen Lernmodus und drücken Sie OK.
2. Wählen Sie nun die Quellentaste, deren Befehle gelöscht werden sollen.
3. Bestätigen Sie die anschließende Aufforderung **DURCH OK LOESCHEN?** mit OK. Wenn diese Meldung nicht erscheint, hat die Quellentaste keine Befehle.
4. Es erscheinen kurz hintereinander die Anzeige **BITTE WARTEN** und die Quittierungsmeldung **OPERATION GEGLUCKT**.

Die Fernbedienung schaltet dann in den Normalbetrieb.

## Befehle für alle Quellentasten löschen

Rufen Sie den Lernen-Modus auf, wie im vorletzten Abschnitt, Schritt 2. bis 4. beschrieben. Fahren Sie folgendermaßen fort:

1. Wählen Sie mit der Pfeilrichtung ▼ (zwei mal) den Modus Löschen alles Modus.
2. Drücken Sie OK. Es folgt die Aufforderung **DURCH OK LOESCHEN**.
3. Bestätigen Sie wieder mit OK. Es erscheinen kurz hintereinander die Anzeigen **BITTE WARTEN** die Quittierungsmeldung **OPERATION GEGLUCKT**.

Die Fernbedienung schaltet dann in den Normalbetrieb.

# Makros

Mit einem Makro können Sie eine Befehlskette speichern, also mehrere Funktionen hintereinander ausführen lassen. Sie können drei Makros programmieren und auf den Zifferntasten 1, 2 und 3 ablegen.

Diese drei Zifferntasten haben die zusätzlichen Bezeichnungen TV, VCR, DVD, so dass Sie Makros entsprechend zuordnen können.

Jedes Makro kann bis zu zehn Tastenbefehle umfassen. Ein Makro kann verschiedene Geräte einbeziehen. Auf diese Weise können Sie dann z. B. das TV-Gerät, den gewünschten Sender, den Videorecorder und die Aufnahmefunktion einschalten, indem Sie einfach die Taste MACRO und die gewählte Zifferntaste 1, 2 oder 3 drücken.

Wenn Sie die Makro-Programmierung vorzeitig abbrechen möchten, drücken Sie S (Setup). Das Makro wird in diesem Fall nicht gespeichert.

## Makros programmieren

1. Halten Sie die Setup-Taste für ca. 3 Sekunden gedrückt, bis die Anzeige **CODE EINSTELLEN** erscheint.
2. Drücken Sie die Setup-Taste vier weitere Male kurz, um **MAKROS DEFINIEREN** aufzurufen.
3. Drücken Sie OK, um den Modus **MAKRO SCHREIBEN** (Makro einstellen) aufzurufen.
4. Bestätigen Sie wieder mit OK.
5. Wählen Sie nun die Zifferntaste 1, 2 oder 3, unter der das Makro gespeichert werden soll.
6. Es folgt die Abfrage **MACRO 1MODUS?** (die Ziffer entspricht der vorher gewählten Zifferntaste). Drücken Sie eine Quellentaste für das Gerät, mit dem der Befehl beginnen soll.
7. Es folgt die Eingabeaufforderung **BEFEHL EINGEBEN**, mit der Schrittzählung (02 für den zweiten Schritt). Führen Sie jetzt die Funktion aus, die Sie als Makro speichern möchten. Sie können noch 9 weitere Tasten drücken, wobei Sie auch über die Quellentasten das Gerät wechseln können.
8. Wenn die Schrittfolge beendet ist, drücken Sie die Taste **MACRO**, um das Makro zu speichern. Nach Schritt 10 wird das Makro automatisch gespeichert.
9. Es erscheint die Quittierungsmeldung **OPERATION GEGLUCKT**.

## Verzögerung einbauen

Es kann sinnvoll sein, eine Zeitverzögerung vor einen Befehlsschritt einzubauen, um z. B. eine Aufwärmphase für das TV-Gerät zu berücksichtigen. Die standardmäßige Verzögerung zwischen den Infrarot-Signalen beträgt eine halbe Sekunde.

1. Drücken Sie beim Eingeben der Schritte (siehe Punkt 7. oben) an der Stelle, wo die Zeitverzögerung eingebaut werden soll, die PAUSE-Taste. Es erscheint die Abfrage **VERZÖGERT ZEIT?**.
2. Drücken Sie eine Zifferntaste entsprechend der Sekunden, um die Sie verzögern möchten (z. B. „3“ für 3 Sekunden Verzögerung). Die maximale Verzögerung sind 9 Sekunden.

## Makros ausführen

1. Um ein Makro auszuführen, drücken Sie im Normalmodus einmal kurz die MAKRO-Taste. Es erscheint die Meldung: **MAKRO NR. ZUTEILEN**.
2. Drücken Sie dann innerhalb von 20 Sekunden die Zifferntaste, unter der das Makro abgelegt ist (1, 2 oder 3).

Während das Makro ausgeführt wird, erscheint **MACRO 1** (bzw. 2 oder 3) mit dem Sendesymbol.

Falls unter der gewählten Zifferntaste kein Makro abgelegt ist, erscheint die Meldung **MACRO 1 UNGÜELTIG**.

## Makros löschen

Führen Sie die Schritte 1. bis 3. wie im Abschnitt “Makros programmieren” auf Seite 20 beschrieben aus. Es erscheint das Display **MAKRO SCHREIBEN**.

1. Wählen Sie mit der Pfeilrichtung ▼ den Modus **MAKRO LOESCHEN**.
2. Drücken Sie OK. Es erscheint die Meldung: **MAKRO-NR. ENTFERNEN**.
3. Drücken Sie die Zifferntaste, unter der das Makro abgelegt ist, das Sie löschen möchten.
4. Es folgt die Aufforderung **DURCH OK LOESCHEN**.
5. Bestätigen Sie wieder mit OK. Es erscheinen kurz hintereinander die Anzeige **BITTE WARTEN** und die Quittierungsmeldung **OPERATION GEGLUECKT**.

Die Fernbedienung schaltet dann in den Normalbetrieb.

## Universalfunktionen („Punch Through“)

Die Universal-Funktionen (auch „Punch Through“-Funktionen genannt) ermöglichen Ihnen, bestimmte Funktionen an einem anderen Gerätetyp als dem eingestellten auszuführen. Dies sind die Funktionen Lautstärke, Stummschaltung sowie die Wiedergabefunktionen.

### Wiedergabefunktionen

Wenn die Fernbedienung im TV-, SAT- oder Kabel-Betrieb ist (Geräte ohne eigene Abspielfunktion), steuern die Tasten PLAY, STOP, PAUSE, SCHNELL VOR/ZURÜCK und ggf. AUFNAHME einen angeschlossenen Videorecorder oder DVD-Player oder Videorekorder an. Es braucht nicht vorher die DVD- bzw. VCR-Quellentaste gedrückt zu werden. Es wird immer das zuletzt gewählte Gerät angesteuert.

Diese Punch-Through-Steuerung funktioniert nicht, wenn der einprogrammierte TV-, SAT- oder Kabel-Code seine eigene Videorecorderfunktion hat (wie z. B. bei einem TV-Videorecorder-Kombigerät).

### Lautstärke/Stummschaltung

Häufig haben bildübertragende Geräte, die an ein TV-Gerät angeschlossen sind (z. B. TV, DVD, VCR, SAT, CBL), keine eigene Lautstärkeregelung.

Wenn die Universal-Fernbedienung gerade ein solches Gerät steuert und die Tasten VOL (Lautstärke) oder STUMM (Stummschaltung) werden gedrückt, wird die Lautstärkeregelung auf das TV-Gerät übertragen.

Diese Grundeinstellung des Geräts können Sie ändern (vgl. die folgenden beiden Abschnitte).



Im Folgenden werden die Funktionen Lautstärke/Stummschaltung kurz „VOL/STUMM“ genannt.

## Universalfunktionen VOL/STUMM auf einen anderen Gerätetyp programmieren

Sie können die Fernbedienung so einstellen, dass die Universalfunktionen **VOL/STUMM** nicht das TV-Gerät, sondern einen anderen Gerätetyp ansteuert. Dieses Gerät muss natürlich über eine Lautstärkeregelung verfügen.

1. Halten Sie die Setup-Taste für ca. 3 Sekunden gedrückt, bis die Anzeige **CODE EINSTELLUNG** erscheint.
  2. Drücken Sie die Setup-Taste ein weiteres Mal kurz, um das **SYSTEM EINSTELLUNG** aufzurufen.
  3. Drücken Sie OK. Es erscheint das **VOL/MUTE EINSTELLUNG**
  4. Drücken Sie wieder OK. Es erscheint das Menü **VOL/STUMM ALLE**. Über dieses Menü werden VOL/MUTE -Befehle auf einen Gerätetyp, den Sie im nächsten Schritt auswählen, programmiert.
  5. Drücken Sie wieder OK. Es erscheint die Abfrage **WAHL 1 GERÄTETS**.
  6. Wählen Sie mit einer Quellentaste das Gerät, auf das die VOL/MUTE - Steuerung angewendet werden soll.
  7. Es erscheinen kurz hintereinander die Anzeige **BITTE WARTEN** und die Quittierungsmeldung **OPERATION GEGLÜCKT**.
- Falls irrtümlich ein Gerät gewählt wurde, das keine eigene Lautstärkeregelung hat, erscheint eine Fehlermeldung.

## Universalfunktion VOL/STUMM für ein bestimmtes Gerät ausschalten

Sie können die Universal-Fernbedienung so einstellen, dass sie auf ein bestimmtes Gerät nur dessen eigene VOL/STUMM-Funktionen anwendet. Die „Punch-Through“-Funktion ist damit für dieses Geräte ausgeschaltet. Für den TV-Modus können Sie die Universalfunktion nicht ausschalten. Falls Sie wie im vorherigen Kapitel beschrieben einen anderen Modus für die Universalfunktion VOL/STUMM ausgewählt haben, können Sie auch für diesen Modus die Universalfunktion nicht ausschalten.

1. Halten Sie die Setup-Taste für ca. 3 Sekunden gedrückt, bis die Anzeige **CODE EINSTELLEN** erscheint.
2. Drücken Sie die Setup-Taste ein weiteres Mal kurz, um das **SYSTEM EINSTELLEN** aufzurufen.
3. Drücken Sie OK. Es erscheint das **VOL/STUMM EINSTELLEN**.
4. Drücken Sie wieder OK. Es erscheint das Menü **VOL/STUMM ALLE**.
5. Wählen Sie mit der Pfeilrichtung ▼ das Menü **VOL/STUMM EINZ..** Über dieses Menü schalten Sie die Universalfunktion VOL/MUTE für ein einzelnes Gerät, das Sie im nächsten Schritt auswählen, aus.
6. Drücken Sie OK. Es erscheint die Abfrage **WAHL 1 GERÄETS**. Wählen Sie mit einer Quellentaste das Gerät, das seine eigene VOL/STUMM-Steuerung behalten soll (nicht: TV).
7. Es erscheinen kurz hintereinander die Anzeige **BITTE WARTEN** und die Quittierungsmeldung **OPERATION GEGLUECKT**.

## Universalfunktion VOL/STUMM auf die Werkseinstellung zurückstellen

Falls Sie die Universalfunktionen VOL/STUMM wie in den vorangehenden zwei Abschnitte beschrieben verändert haben, können Sie diese durch die folgende Programmierung wieder auf die Werkseinstellung zurückstellen.

1. Halten Sie die Setup-Taste für ca. 3 Sekunden gedrückt, bis die Anzeige CODE EINSTELLEN erscheint.
2. Drücken Sie die Setup-Taste ein weiteres Mal kurz, um das SYSTEM EINSTELLEN aufzurufen.
3. Drücken Sie OK. Es erscheint das VOL/STUMM EINSTELLEN.
4. Drücken Sie wieder OK. Es erscheint das Menü VOL/STUMM ALLE.
5. Wählen Sie mit der Pfeilrichtung ▼ (zweimal) das Menü RESET VOL/STUMM.
6. Drücken Sie OK. Es erscheint die Meldung DURCH OKAY BESTATIGEN. Bestätigen Sie mit OK, um das Reset durchzuführen.
7. Es erscheinen kurz hintereinander die Anzeige BITTE WARTEN und die Quittierungsmeldung OPERATION BEGLUECKT.



# Fehlerbehebung

## **Das Display bleibt dunkel:**

- Überprüfen Sie, ob die Batterien der Fernbedienung korrekt eingelegt sind und die Polung + /– übereinstimmt.
- Falls die Batterien zu schwach sind, tauschen Sie diese durch neue aus.

## **Die Fernbedienung funktioniert nicht:**

- Überprüfen Sie, ob Ihre Geräte korrekt angeschlossen und eingeschaltet sind.

## **Es sind mehrere Gerätecodes unter dem Markennamen meines Geräts aufgeführt. Wie ermittle ich den richtigen Gerätecode?**

- Um den richtigen Gerätecode für Ihr Gerät zu bestimmen, probieren Sie die Codes nacheinander aus, bis die meisten Funktionen des Gerätes ordnungsgemäß funktionieren.
- Die Geräte reagieren nur auf einige Befehle der Fernbedienung:
- Testen Sie weitere Codes, bis die Geräte auf die Befehle entsprechend reagieren.
- Wenn keine der beschriebenen Code-Programmierungen zum Erfolg führt, kann es in besonderen Einzelfällen vorkommen, dass das Gerät nicht kompatibel zu Ihrer Universal-Fernbedienung ist.

# Entsorgung

## Verpackung



Ihre Universal-Fernbedienung befindet sich zum Schutz vor Transportschäden in einer Verpackung. Verpackungen sind Rohstoffe und somit wiederverwendungsfähig oder können dem Rohstoffkreislauf zurückgeführt werden.



## Gerät

Werfen Sie die Universal-Fernbedienung am Ende ihrer Lebenszeit keinesfalls in den normalen Hausmüll. Erkundigen Sie sich in Ihrer Stadt- oder Gemeindeverwaltung nach Möglichkeiten einer umwelt- und sachgerechten Entsorgung.



## Batterien

Verbrauchte Batterien gehören nicht in den Hausmüll! Sie müssen bei einer Sammelstelle für Altbatterien abgegeben werden.

# Technische Daten

Batterien: 2 x 1.5 V Micro (LR03, AAA)  
Laserklasse: 1









XI/22/10

**TV**

	<b>A</b>		BESTAR	051 245
ACME	001		BINATONE	003
ADA	007		BLACK DIAMOND	171
ADC	004 005		BLACK PANTHER LINE	245
ADMIRAL	019 108 002 001 047 000		BLACK STAR	129
ADYSON	003		BLAUPUNKT	117 202 135 008 022 100
AGAZI	002		BLUE SKY	011
AGB	123		BLUE STAR	120
AIKO	003 009 004		BONDSTEC	129
AIWA	184 248 291		BOOTS	003
AKAI	011 086 009 068 004 006 008		BPL	120
	051 061 088 169 200 133 141		BRANDT	127 045 022 036 126 139 046
	069		BRION VEGA	051 169 000
AKIBA	011		BRITANNIA	003
AKURA	169 074 002 009 011 071		BROKSONIC	920
ALBA	028 027 009 011 003 068 083		BRUNS	000 007
	169 047 245 248 162 062		BSR	131 026
ALBIRAL	037		BTC	011
ALKOS	164		BUSH	028 027 032 009 011 019 205
ALLORGAN	157 026			039 051 062 068 169 107 115
ALLSTAR	051			131 139 167 245 248 024 132
AMPLIVISION	003			120
AMSTRAD	011 009 068 074 002 108 071		<b>C</b>	
	069 030 123 013		CAPSONIC	002
ANAM	009 065 109		CARREFOUR	027
ANGLO	009		CASCADE	009
ANITECH	009 002 043 109		CATHAY	051 169
ANSONIC	009 014		CENTRUM	168 205
ARCAM DELTA	003		CENTURION	051 169
ARC EN CIEL	126 045 139		CENTURY	000
ARISTONA	169 051		CGE	129 047 131 043
ARTHUR MARTIN	158		CIMLINE	009 028
ASA	017 110 016 018 000 021		CITY	009
ASBERG	051 043		CLARIVOX	169 037
ASTRA	009		CLATRONIC	009 011 051 002 083 003 129
ASUKA	011 002 003			030 043
ATLANTIC	169 003 051 157		COMBITECH	248
ATORI	009		CONCORDE	009
AUDIOSONIC	009 003 169 011 051 139 157		CONDOR	198 051 083 03 245
AUDIOTON	003		CONTEC	003 009 027 030 029
AUSIND	043		CONTINENTAL EDISON	022 111 036 045 126 139 046
AUTOVOX	003 002 101 157 000 125 043		COSMEL	009
	<b>B</b>		CROSLLEY	129 131 000 043
BAIRD	111 139 245		CROWN	009 169 083 047 051 245 121
BANG & OLUFSON	199 000			043
BARCO	112		CS ELECTRONICS	011 129 003
BASIC LINE	009 011 051 245		CTC	129
BASTIDE	003		CTC CLATRONIC	014
BAUR	169 118 076 141 132		CYBERCOM	177 038 171 002 009 206 205
BEKO	042 083 034 007			207 208 210 169 042 044 127
BEON	169 051			047 061 063 067 068 103 107
BEST	113			115 154 168 185 228 209 343
				924 933 248 291

**CYBERMAXX**

177 038 171 002 009 206 200
205 207 208 210 211 169 015
042 044 047 048 049 061 063
067 068 087 103 107 115 127
154 155 168 170 185 228 229
209 894 343 924 933 248 291

**CYTRON**

177 038 171 002 009 206 200
205 207 208 210 211 169 015
042 044 047 048 049 061 063
067 068 087 103 107 115 127
154 155 168 170 185 228 229
209 894 343 924 933 248 291

**CYBERTRON**

011
-----

**DAEWOO**

094 009 191 003 051 115 245
-----------------------------

**DAINICHI**

011
-----

**DANSAI**

002 169 051
-------------

**DANTAX**

171 161 169 088 034 113
-------------------------

**DATSURA**

121
-----

**DAYTON**

009
-----

**DAYTRON**

245
-----

**DE GRAAF**

019 006 033
-------------

**DECCA**

003 169 004 051 123 030
-------------------------

**DESMET**

051 169
---------

**DIGITOR**

227 228
---------

**DIXI**

009 169 051
-------------

**DTS**

009
-----

**DUAL**

177 038 171 002 009 206 207
-----------------------------

**DUAL-TEC**

208 169 042 044 127 047 061
-----------------------------

**DUMONT**

063 067 068 003 103 107 115
-----------------------------

**DYNATRON**

126 131 139 154 160 168 228
-----------------------------

**ELBE**

343 924 933 248 291 125 089
-----------------------------

**ELCIT**

009 131 003
-------------

**ELECTRO TECH**

003 014 017 018 000
---------------------

**ELECTA**

169
-----

**ELIN**

051 003 169 016 018
---------------------

**ELITE**

011 051
---------

**ELMAN**

014 131
---------

**ELTA**

009
-----

**EMERSON**

141 127 000
-------------

**ERRES**

169 051
---------

**ESC**

245
-----

**ETRON**

009
-----

**EURO-FEEL**

002
-----

**EUROLINE**

149 169 088
-------------

**EUROMANN**

002 051 003
-------------

**EUROPHON**

003 014 051 131 123
---------------------

**EXPERT**

157
-----

**F**

FENNER	009 115
FERGUSON	127 166 035 169 036 050 052
	111 163 037
FIDELITY	003 019 068 074 096
FINLANDIA	019 006 110 128
FINLUX	061 087 063 003 004 016 167
	110 131 157 169 051 017 018
	014 000 123 043
FIRSTLINE	003 129 009 051 062 026
FISHER	006 003 018 083 131 000 027
	029 040
FLINT	051 113
FORMENTI	001 169 003 131 133 000 043
	125
FORTRESS	001 000
FRONTECH	019 002 009 068 118 129 120
	021
FUJITSU	116 004 157
FUNAI	002 026
	<b>G</b>
GALAXY	047 083
GBC	009 027 131
GEC	169 003 004 041 051 141 123
	132
GELOSO	019 009 131
GENERAL TECHNIC	009 248
GENEXXA	011 051 021
GOLDSTAR	084 129 003 009 019 051 131
	169 171 261 012 093
GOODMANS	009 111 002 004 027 169 028
	051 068 115 127 171 245 283
	093
GORENJE	083
GPM	011
GRAETZ	141 142 021
GRANADA	127 019 003 006 169 027 031
	051 054 004 064 133 138 128
	040 043 123
GRANDIN	009 169 011 245 120
GRUNDIG	117 091 114 101 135 008 017
	136 043
	<b>H</b>
H & B	343 228
HAAZ	228
HALIFAX	002 003
HAMPTON	003
HANSEATIC	009 003 027 169 051 083 118
	131 141 007 026
HANTAREX	009 123
HARWOOD	171
HCM	002 003 009 074 120
HIFVOX	139
HINARI	171 009 011 027 051 006 169
	248 043 137

HISAWA	011 113 120	KYOTO	037	METZ	201 135 151 152 000 075	OSAKI	011 002 003 004 074
HITACHI	027 019 085 134 153 213 140		L	MICROMAXX	177 038 171 002 009 206 200	OSO	011
	144 003 118 004 016 023 041				205 207 208 210 211 169 015	OSUME	004 029
	045 047 131 133 138 139 141	LENCO	009 245		042 044 047 048 049 061 063	OTTO VERSAND	003 169 008 001 027 051 076
	021 046 033 123 142	LENOIR	003 009		067 068 087 103 107 115 127		111 118 131 139 141 120 121
HOSHAI	011	LESA	129		154 155 168 170 185 228 229		132
HORNYPHON	051	LEYCO	169 002 004 051 026	MICROSTAR	209 894 343 924 933 248 291		P
HUANYU	003 115	LG	084 119 129 149 019 003 051		177 038 171 002 009 206 200	PACKARD BELL	204
HYGASHI	003		088 131 169 171 009 261 093		205 207 208 210 211 169 015	PAEL	003
HYPER	003 009 129 131	LIESENK	169		042 044 047 048 049 061 063	PALLADIUM	003 083 012
HYPSON	002 003 051 169 120	LIFE	002 009 061 067 068 103 107		067 068 087 103 107 115 127	PANAMA	002 003 009
	I		111 115 154 168 169 171 177		154 155 168 170 185 228 229	PANASONIC	065 067 064 197 186 101 141
ICE	009 002 003 011 051 068	LIFETEC	291		209 894 343 924 933 248 291		021 151 142 124 152
IMPERIAL	047 051 083 129 131 021 043		177 038 171 002 009 206 205	MINERVA	017 101 135	PATHE CINEMA	003 083 131 037
INDESIT	024 101		207 208 210 211 169 015 042	MINOKA	051	PATHE MARCONI	022 045 126 139 037 046
INDIANA	051 169		044 047 048 049 061 063 067	MITSUBISHI	000 027 030 051 054 057 060	PAUSA	009
INGELEN	021		068 087 103 107 115 127 154		098 101 135 205	PERDIO	004
INGERSOL	009		155 168 170 185 228 229 209	MIVAR	055 083 003 093 123 043	PHILCO	047 129 131 000 043
INNO HIT	009 011 003 004 051 169 245	LOEWE	894 343 924 933 248 291	MOTION	043	PHILHARMONIC	003
	093 123	LOEWE OPTA	097 098	MTC	132	PHILIPS	200 088 217 202 020 169 003
INNOVATION	171 111 002 009 169 061 067	LOGIK	051 169 000	MULTISYSTEM	169		041 181 339 051 083 111 115
	068 103 107 115 154 168 177	LUMA	019 169 141 157	MULTITECH	003 009 014 019 169 027 045		131 141 154 000 043 089
	248 291	LUMATRON	002 171 019 088 051 074 169		129 131 043	PHOENIX	051 169 000
INTERBUY	009 129 109		107 141 157 245	MURPHY	003 133 018	PHONOLA	051 169 000
INTERFUNK	051 129 169 139 141 000 021	LUXMAY	051		N	PIONEER	010 145 036 051 139 169 021
INTERTRONIC	894	LUXOR	141 019 047 003 077 138 093	NAD	141	PLANTRON	002 051
INTERVISION	002 003 014 109		132	NAIKO	099	POPPY	009
IRRADIO	009 011 051 169 068		M	NAONIS	019 108	PORTLAND	245
ISUKAI	011	M-ELECTRONIC	009 016 169 018 003 036 051	NATIONAL	064 101	PRANDONI-PRINCE	019 141 123
ITC	003 131		068 110 115 139 021 109	NEC	185 027 056	PRECISION	003
ITS	011 051 068 120	M+P	133	NECKERMANN	003 169 008 019 022 051 083	PRIMA	009 021
ITT	061 009 143 031 133 141 021	MAGNADYNE	014 129 131 169 000 123		118 132 000	PRINZ	047
	142 132	MAGNAFON	003 014 043 123	NEI	051 068 169 113	PRO2	177 038 171 002 009 206 200
ITT/NOKIA	133 142 021	MAGNUM	002 111 009 169 171 061 067	NESCO	129		205 207 208 210 211 169 015
ITV	169 171 009 088 245		068 103 107 115 154 168 177	NEWTECH	009 051		042 044 047 048 049 061 063
	J		200 291	NEW WORLD	011		067 068 087 103 107 115 127
JEC	164	MANDOR	002	NICAMAGIC	003		154 155 168 170 185 228 229
JVC	051 053 027 068	MANESTH	002 169 003 028 051	NIKKAI	002 003 164 004 011 051 169		209 894 343 924 933 248 291
	K	MARANTZ	051 169	NOBLIKO	003 014 043	PROFEX	009 141 043
KAISUI	009 011 003 120	MARELLI	000	NOGAMATIC	139	PROFILO	171
KAMOSONIC	003	MARK	051 169	NOKIA	061 143 063 141 077 133 031	PROFI-TRONIC	051
KAMP	003	MATSUI	173 099 091 027 180 028 147		021 132 142	PROLINE	004 051 062
KAPSCH	157 021		003 004 009 019 051 068 101	NORDMENDE	111 127 036 045 051 126 139	PROSONIC	161 169 003 015 042 088 107
KARCHER	169 003 009 016 037		164 169 248 113 123 013 062		046 000 021 024		200 068 245
KENDO	019 014 028 108 245		026 030	NORDVISION	169	PROTECH	002 003 009 169 014 051 129
KENNEDY	131 157	MATSUSHITA	065		O		131 132 113
KINGSLEY	003	MCMICHAEL	041	OCEANIC	141 142 021	PROVISION	169 171
KNEISSEL	174	MEDIATOR	051 169	OKANO	083	PYE	169 051 068
KOLSTER	051	MEDION	177 038 171 002 009 206 200	ONCEAS	003	PYMI	009
KONKA	047 068 229 011		205 207 208 210 211 169 015	ONWA	069		Q
KORPEL	051 169		042 044 047 048 049 061 063	ORBIT	051	QUASAR	129
KORTING	000		067 068 087 103 107 115 127	ORION	099 147 159 009 212 028 051	QUELLE	169 205 002 003 016 022 051
KOYODA	009		154 155 168 170 185 228 229		154 169 171 920 248 283 123		129 131 135 141 017 018 026
KTV	003		209 894 343 924 933 248 291		142 030 013 062 075 026		030
KURO	121	MEMOREX	009 920	ORMOND	205	QUESTA	027
		MEMPHIS	004 009				

R  
RADIOLA 051 169  
RADIOTONE 051 007  
RADIOMARELLI 129 000 123  
RADIONETTE 016 018  
RANK 017 027  
RBM 017  
RCA 031  
REDIFFUSION 141  
REVOX 051 169  
REX 019 002 108 157 021  
RFT 000 007  
R-LINE 051 169  
ROADSTAR 002 009 011 245  
ROBOTRON 000  
RTF 000

S  
SABA 127 111 126 036 045 139 141  
245 142 046 000 123 021  
SACCS 037  
SAISHO 028 002 003 009 248 030 123  
013  
SALORA 019 031 047 061 107 108 118  
131 138 141 093 121 128 132  
021  
SAMBERS 014 169 043 123  
SAMSUNG 090 104 009 051 172 083 002  
160 003 004 312 030 105 093

SANDRA 003 009  
SANSUI 051 920  
SANYO 004 006 031 003 027 016 018  
083 127 160 131 029 030 040  
043

SAVILLE 248  
SBR 041 169  
SCHAUB LORENZ 141 021 142  
SCHNEIDER 177 003 169 011 051 068 131  
139 160 245 264 071 125  
SEG 171 002 205 003 169 009 014  
027 088 129 131 043  
SEI-SINUDYNE 014 013 021 026 075 123 000  
SELECO 019 027 131 108 157 021  
SENCORA 009  
SENTRA 164  
SHARP 001 059 005 027 187 188 029  
SHORAI 026  
SIAREM 014 131 000 123  
SICATEL 037  
SIEMENS 008 022 200 135 029  
SIERRA 051  
SIESTA 160  
SILVER 027  
SINGER 014 131 129 228 000  
SINUDYNE 014 131 169 028 000 075 013  
026

SKANTIC 138 021  
SKYMASTER 016  
SKYWORTH 228  
SOLAVOX 092 021  
SONITRON 006 031  
SONOKO 009 002 169 003 051 245  
SONOLOR 006 021  
SONTEC 051 169 160  
SONY 165 130 183 106 076 027 127  
009 004 182 029 030

SOUND & VISION 011 014  
SOUNDWAVE 051 169  
STANDARD 003 009 011 051 245  
STARLIGHT 169  
STENWAY 120  
STERN 019 157 021  
SUNKAI 009 026 062  
SUNWOOD 009 051  
SUPERLA 003  
SUPERTECH 118  
SUPRA 009  
SUSUMU 011  
SUTRON 009  
SYDNEY 003  
SYSLINE 169

T  
TANDBERG 157 026  
TANDY 001 003 004 011 133 021  
TASHIKO 003 019 027 041 056 128  
TATUNG 051 003 004 169 123  
TCM 177 038 171 002 009 206 205  
207 208 210 169 042 044 047  
061 063 067 068 103 107 115  
127 154 168 185 228 209 343  
924 933 248 291

TEC 003 009 129 131 133  
TECHNICS 065  
TECHNISAT 154  
TELEAVIA 022 036 045 111 126 139  
TELEFUNKEN 166 111 127 190 022 035 163  
101 102 036 050 051 052 078  
108 126 139 079  
169 009 088 129 113  
003 157 118 132  
177 038 171 002 009 206 200  
205 207 208 210 211 169 015  
042 044 047 048 049 061 063  
067 068 087 103 107 115 127  
154 155 168 170 185 228 229  
209 894 343 924 933 248 291

TELETECH 011 168 018 051 026  
TELETON 051  
TEVION 003  
166 127 111 003 022 036 045  
176 101 102 050 051 052 126  
139 163 185 245 046

THORN 004 018 169 035 054 111 127  
141 164 037  
TOKAI 004 051  
TOKYO 003  
TOMASHI 120  
TOSHIBA 117 164 189 027 146 017 920  
082  
TOWADA 131 021  
TRIUMPH 013 123 082

U  
UHER 051 157 021 043  
ULTRAVOX 003 014 129 131 133 000  
UNITED 088 169  
UNITED QUICK STAR 245  
UNIVERSUM 102 002 016 018 051 061 169  
083 110 122 129 131 143

UNIVOX 037

V  
VESTEL 019 051 169 171 083 092 103  
107 118 129 131 138 168 195  
205 021  
VEXA 169 009  
VICTOR 027 051 065  
VIDEOLOGIQUE 011 003

VIDEON 248  
VIDEOSAT 129  
VIDEO SYSTEM 051  
VISIOLA 003  
VISION 051  
VISOREX 096  
VISTAR 133  
VORTEC 051 169  
VOXSON 019 051 108 021 043 000

W  
WALTHAM 003 133 138 037  
WATSON 051 169  
WATT RADIO 003 014 131 037  
WEGA 000 027  
WELTBlick 051 169  
WESTON 131  
W/HARFEDALE 099  
WHITE WESTINGHOUSE 169 003 014 043

Y  
YOKO 009 011 051 169 002 003  
YORX 011

Z  
ZANUSSI 019 157 108

**VCR**

A  
AIWA 230 233 256 293 231 248 291  
AKAI 300 329 307 237 236 238 239  
293  
AKIBA 275  
AKURA 275 244 293  
ALBA 275 233 250 245 248 246 247  
311  
ALLORGAN 211  
AMBASSADOR 350  
AMSTRAD 253 231 254  
ANITECH 275  
APEX 949  
ASA 257 256  
ASUKA 275 257 231 256

B  
BAIRD 259 231 258 245 237 293  
BASIC LINE 275 233 250 245  
BAUR 263 257  
BESTAR 250 245  
BLACK PANTHER LINE 245  
BLAUPUNKT 263 257 262 260 309 325 271  
BONDSTEC 250  
BRANDT 303 305  
BROKSONIC 277 967  
BUSH 275 233 245 248 246 247 288

C  
CATRON 250

GGE 231 293  
CIMLINE 275 233  
CLATRONIC 250  
COMBITECH 248  
CONDOR 250 245  
CROWN 275 250 245  
CYBERCOM 233 311 262 269 319 248 291  
338 905 906  
CYBERMAXX 233 311 262 269 319 256 248  
291 338 905 906  
CYTRON 233 311 262 269 319 256 248  
291 338 905 906

D  
DAEWOO 274 250 265 319 245 971  
DANSJAI 275  
DANTAX 233  
DAYTRON 245  
DE GRAAF 266 257  
DECCA 257 231 293  
DUAL 233 257 311 262 319 293 248  
291 338 905 906  
DUMONT 266 257 231 258

E  
ELTA 275  
EMERSON 301 339  
ESC 245  
ETZUKO 275



	F		KARCHER	257		OTTO VERSAND	257		SOLAVOX	250
FERGUSON	294 259 271 278 293 281 305		KENDO	233 250 265 300 245 236 237			P		SONOKO	245
FIDELITY	311 231		KENWOOD	293		PALLADIUM	275 300 256 271 293		SONOLOR	240
FINLANDIA	266 257 258		KORPEL	275		PANASONIC	262 267 260 314 321 325 970		SONTEC	256
FINLUX	266 298 257 231 258 293 237			L		PATHE CINEMA	301		SONY	232 308 309 310 313 249 251
FIRSTLINE	266 275 233 265 298 256		LENCO	245		PATHE MARCONI	293		STANDARD	245
FISHER	258 279		LEYCO	275		PENTAX	266		STRONG	244
FLINT	233		LIFE	291		PERDIO	231		SUNKAI	233
FORMENTI-PHEONIX	257		LIFETEC	233 311 262 269 319 256 248		PHILCO	299		SUNSTAR	231
FRONTECH	250			LG		PHILIPS	235 257 290 315 327 286 285		SUNTRONIC	231
FUJITSU	231		LOEWE	231 256 261 907			242 271 293 969		SUNWOOD	275
FUNAI	231 339		LOEWE OPTA	267 325 262		PHONOLA	257		SYLVANIA	339
	G		LOGIK	257 256 271		PIONEER	294 257			T
GALAXY	231		LUMATRON	275		POLAROID	949		TAISHO	233
GBC	275 250		LUXOR	274 245		PORTLAND	250 245		TANDBERG	263
GEC	257			298 258 237 281		PRINZ	231		TASHIKO	240 231
GELOSO	275			M		PRO2	233 311 262 269 319 256 248		TATUNG	257 231 293
GENERAL	250		MAGNASONIC	258		PROFEX	291 338 905 906		TCM	233 311 262 269 319 248 291
GENERAL TECHNIC	262 233 311 248		MAGNAVOX	914		PROLINE	275		TEC	250
GOLDHAND	275		MAGNUM	291		PROSONIC	231 288		TECHNICS	262 260
GOLDSTAR	231 256		MANESTH	275 265		PYE	233 245		TELEAVIA	293
GOODMANS	275 250 259 256 231 245 283		MARANTZ	257 271 281 299			QUARTZ	258	TELEFUNKEN	306 294 324 295 323 280 293
	282		MATSUI	233 256 248 301		QUELLE	257 263 258 231 271 301		TENOSAL	275
GO-VIDEO	338 367		M ELECTRONIC	231			R		TENSAI	275 231 256
GRAETZ	258 293		MEDIATOR	257		RADIOLA	257		TEVION	233 311 262 269 319 256 248
GRANADA	257 266 240 258 271		MEDION	233 311 262 269 319 256 248		REX	293		THOMSON	291 338 905 906
GRANDIN	275 250 256 231 245			MEMOREX		RFT	250 257			294 324 295 323 326 245 242
GRUNDIG	273 270 263 235 243 257 260			MEMPHIS		ROADSTAR	275 256 245		THORN	258 293 301
	272 275 286 287 290 315 271			METZ			S		TIVO HDD	242
	288			MICROMAXX		SABA	324 245 281 293 303 305		TOKAI	275 256
	H					SAISHO	275 233 248 301		TONSAI	275
HAAZ	233			MICROSTAR		SALORA	298 258 237 292		TOSHIBA	320 257 265 298 319 293
HANSEATIC	257 256					SAMSUNG	311 312 338 963		TOWADA	275
HCM	275 288			MIGROS		SAMURAI	250		TOWIKA	275
HINARI	275 233 248 288 301			MINERVA		SANSUI	294 244 293 920		TRIUMPH	301
HISAWA	233			MITSUBISHI		SANYO	284 258 279		TVA	250
HITACHI	266 257 268 231 293 387			MULTITECH		SAVILLE	248			U
HYPSON	233 275			MURPHY		SBR	257		UHER	256
	I					SCHAUB LORENZ	258 237 231 293		UNITED QUICK STAR	245
IMPEGO	250			NATIONAL		SCHNEIDER	275 233 265 250 257 256 231		UNIVERSUM	290 235 263 257 315 256 231
IMPERIAL	231			NEC			264 245			237 239 253 271
INNOVATION	233 311 262 248 291			NECKERMANN		SEG	275			V
INNO HIT	250 257 275 245			NEI		SEI-SINUDYNE	257		VICTOR	294 295
INTERBUY	256			NESCO		SELECO	293		VIDEON	233 262 311 248
INTERFUNK	257 258			NIKKAI		SENTRA	250			W
INTERVISION	231			NOKIA		SENTRON	275			WELTBlick
IRRADIO	275 256			NORDMENSE		SHARP	240 241 328 281			256
ITT	237 293 258 292					SHINTOM	275 258			Y
ITV	256 245			O		SHIVAKI	256			YAMISHI
	J			OCEANIC		SIEMENS	263 256 258 271			275
JVC	294 295 293 400			OKANO		SILVA	256			275
	K			ORION		SINUDYNE	257			275 250 256
KAISUI	275			ORSON						
				OSAKI						

**DVD**

<b>A</b>		
ACCOUSTICSOLUTIONS	383	CYTRON
AEG	894 333	
AIWA	377 383	664 894
AKAI	369 333	356 930 373 932 330 335 339
AKASHI	346	340 341 342 345 352 358 371
ALBA	384 350 381 357	895 896 897 898 899 900 901
ALL-TEL	333	902 903 904 923 905 343 924
AMES	383	933 375 906 338 372 334 344
AMSTRAD	350	664 894
ANABA	961	<b>D</b>
ANSONIC	356	DAEWOO
APEX	921 384 357 911 390 913 949	353 354 965 355 971 347
ARENA	923	DANSAI
ASPIRE	952	351
A-TREND	347	DAYTRON
AXION	942	925
AUDIOVOX	942	DENON
		364 389
<b>B</b>		DENVER
BAIER	349	381
B & K	978	DESAY
BLACK DIAMOND	350	958
BLAUPUNKT	384	DIAMOND
BLUESKY	373 357 350	373 341
BUSH	384 382 350 381 356	DIGIFRAME
BRANDT	373 360	930
BROKSONIC	920 967	DIGIX
		962
<b>C</b>		DIGITREX
CAMBRIDGE	376	357
CENTREX	357	DK digital
CENTRIOS	932 951 954 955	356
CENTRON	932	DIK
CENTRUM	346 926 928 927 350	356
CINETEC	350	DIVX
CINEVISION	375	375 932
CLATRONIC	357 894	DMTECH
CLASSIC	383	351 333
CMI	923	DRAGON SYSTEMS
COBY	332 916 946 947 948 357	356
CRITERION	344	DUAL
CROWN	373	350 356 984 383 956 373 330
C-TECH	341	335 337 340 392 341 342 345
CURTIS	950 948	352 358 371 923 343 338 372
CYBERCOM	356 930 932 330 335 339 340	334 344 664
	341 342 345 352 358 371 923	333 375
	343 924 933 338 334 344 664	929
	372 373	<b>E</b>
CYBERHOME	347 912 985	ELTA
CYBERMAXX	356 930 373 932 330 335 339	365 382 894 333
	340 341 342 345 352 358 371	EMERSON
	895 896 897 898 899 900 901	339 375
	902 903 904 923 905 343 924	EUROLINE
	933 375 906 338 372 334 344	894
		956
		<b>F</b>
		FARENHEIT
		960
		FERGUSON
		373
		FINLUX
		375 357
		FIRSTLINE
		373
		FISHER
		378
		FUNAI
		339
		<b>G</b>
		GE
		384
		GOLDEN SPHERE
		341
		GOODMANS
		373 382 350 333
		GOLDSTAR
		375 907 972
		GO-VIDEO
		383 338 367
		GPX
		910
		GRADIENTE
		373
		GRUNDIG
		385 370 380
		<b>H</b>
		H & B
		343 350

HARMON/KARDON	395	MARK	350
HAAS	341 342	MASTEC	335
HANSEATIC	375 351	MATSUI	373 357 350
HCM	894	MBO	396 383
HE	383	MAXIM	331 350
HITACHI	367 368 387	MEDION	356 930 373 932 330 335 339
HITEKER	357		340 341 342 345 352 358 371
HOHER	356		895 896 897 898 899 900 901
HOME ELECTRONICS	383		902 903 904 923 905 343 924
HOMITA	934 935 936 937 938		933 375 906 338 372 334 344
HYUNDAI	351		664 894
		MEMOREX	356 339 920
<b>I</b>		METZ	368 350
ILO	959	MICROMAXX	356 893 930 373 932 330 335
INTERTRONIC	893 933 894		339 340 341 342 345 352 358
INITIAL	384		371 895 896 897 898 899 900
INTEGRA	374		901 902 903 904 923 905 343
			924 933 375 906 338 372 334
			344 664 894
<b>J</b>		MICROSOFT	399
JBL	395	MICROSTAR	356 930 373 932 330 335 339
JDB	383		340 341 342 345 352 358 371
JVC	361 400 964 662		895 896 897 898 899 900 901
			902 903 904 923 905 343 924
			933 375 906 338 372 334 344
			664 894
<b>K</b>		MINATO	349
KARCHER	351	MINTEK	384
KAWASHI	333	MIRROR	349
KENDO	356 923 350	MITSUBISHI	350 366
KENWOOD	393 364	MUSTEK	383
KLH	384	MxONDA	373
KONKA	908 909		<b>N</b>
KOSS	358 373	NAD	375 394
		NAKAMICHI	398
<b>L</b>		NEVIR	356
LAWSON	341	NEXXTECH	932 954 955 956
LASON	341	NORCENT	332 982 944 945 948
LECSOON	376	NORDMENDE	356
LENCO	373 350 356	NORIKO	349
LENOXX	931 346		<b>O</b>
LG	375 907 972	OKANO	349
LIFE	372 373	ONIX	346
LIFETEC	356 930 373 932 330 335 339	ONKYO	374 975
	340 341 342 345 352 358 371	OPTIMUS	368
	895 896 897 898 899 900 901	ORION	920 335
	902 903 904 923 905 343 924	ORITRON	373
	933 375 906 338 372 334 344		<b>P</b>
	664 894	PACIFIC	356 350 333 356
<b>LIMIT</b>	341	PACKARD BELL	939 940
LINN	336	PALSONIC	357
LITEON	982	PANASONIC	401 364 403 970 974
LOEWE	370 375	PHILIPS	370 379 979 980 981 969 339
LOGIX	351		362
LUMATRON	332 342	PIONEER	368 977 922 968 976
<b>M</b>			
MAGNAVOX	362 379 979 980 981 370 914		
MANHATTAN	350		
MARANTZ	370 379 981 375 362		

**POLAROID** 957 949  
**PRISM** 335  
**PRO2** 356 930 373 932 330 335 339  
 340 341 342 345 352 358 371  
 895 896 897 898 899 900 901  
 902 903 904 923 905 343 924  
 933 375 906 338 372 334 344  
 664 894  
**PROLINE** 373 357 333  
**PROSCAN** 399  
**PROSONIC** 332 341 349  
**R**  
**RADIONETTE** 375  
**RCA** 399 384  
**REDSTAR** 894  
**REOC** 341  
**REX** 346  
**ROADSTAR** 350 383  
**ROTEL** 361  
**ROWA** 384  
**RTL** 923  
**S**  
**SABA** 373 915 360  
**SALORA** 375  
**SALVOD**  
**SAMPO** 341 386  
**SAMSUNG** 367 338 963 919  
**SANSUI** 920 341  
**SANYO** 378  
**SCHAUB LORENZ** 894  
**SCIENTIFIC LABS** 341  
**SCHNEIDER** 350 352 356 373 351 894 333  
**SCHWAIGER** 349  
**SCOTT** 373 357  
**SEG** 350 341 392  
**SHARP** 371 394  
**SHERWOOD** 391  
**SHINCO** 384  
**SHINSONIC** 384  
**SILVA SCHNEIDER** 356  
**SINGER** 341  
**SKYMASTER** 382 383  
**SMART** 350  
**SM ELECTRONIC** 382 383  
**SONY** 363 987 402 988 986 989  
**SOUNDMASTER** 341  
**SOUNDMAX** 341  
**SOUNDSTORM** 330  
**STANDARD** 373  
**SUNGALE** 953  
**SUPERVISION** 382 383  
**SYNN** 341  
**SYLVANIA** 339

**T**

**TANDBERG** 350  
**TCM** 356 930 373 932 330 335 339  
 340 333 341 342 345 352 358  
 371 923 343 924 933 338 372  
 334 344 664  
**TEAC** 368 333 341 384  
**TECHNIS** 364 399  
**TECHNIKA** 356  
**TECHWOOD** 394 350  
**TELEFUNKEN** 894 333  
**TELETECH** 350  
**TENSAI** 373  
**TERAPIN** 943  
**TEVION** 356 930 373 932 330 335 337  
 339 340 341 342 345 352 358  
 371 891 892 895 896 897 898  
 899 900 901 902 903 904 923  
 966 890 905 343 924 933 375  
 906 338 917 918 372 334 344  
 664 894  
**THETA DIGITAL**  
**THOMSON** 368  
 360 359 399  
**TOKAI** 894  
**TOSHIBA** 362 973 983 920  
**TREDEX** 941  
**U**  
**UNITED** 333 348  
**UNIVERSUM** 350  
**V**  
**VENTURER** 333  
**VESTEL** 350  
**VOXSON** 383 356  
**W**  
**WALKVISION** 384  
**WELKIN** 356  
**WHARFEDALE** 376 349 341  
**X**  
**X-BOX** 399  
**XLOGIC** 341  
**XENIUS** 373 358  
**XMS** 894  
**Y**  
**YAMAHA** 364 388 979 980  
**YAMAKAWA** 397  
**YUKAI** 383  
**Z**  
**ZENITH** 375

**CD**

**A**  
**ADCOM** 848  
**AIWA** 849 850 851 751  
**AKAI** 853 854 855  
**ALBA** 856  
**ARCAM** 732  
**B**  
**BESTAR** 859  
**BSR** 860  
**BUSH** 661  
**C**  
**CARRERA** 663  
**CLASSIC** 807  
**CONDOR** 860  
**CYBERCOM** 843 664 668 674 675 694 730  
 742 743 744 745 746 747 801  
 802 803 807 809  
**CYBERMAXX** 843 664 668 674 675 694 730  
 742 743 744 745 746 747 801  
 802 803 807 809  
**CYTRON** 843 664 668 674 675 694 730  
 742 743 744 745 746 747 801  
 802 803 807 809  
**D**  
**DENON** 665 666  
**DUAL** 843 848 664 668 675 694 730  
 742 743 744 745 746 747 798  
 801 802 803  
**E**  
**EMERSON** 848 859  
**ELTA** 667 668 693 694 745  
**F**  
**FISHER** 669  
**G**  
**GENEXXA** 859 671 672 673 675 676 677  
**GOLDSTAR** 663  
**GOODMANS** 678 679  
**GRUNDIG** 680 697 698 732  
**H**  
**HARMON KARDON** 683  
**HITACHI** 848 685 686  
**I**  
**INNOVATION** 730 742 743 744 745 746 747  
**J**  
**JVC** 662 687  
**K**  
**KENWOOD** 669 688 689 690 762  
**L**  
**LIFETEC** 843 664 668 674 675 694 730  
 742 743 744 745 746 747 801  
 802 803 807 809  
**LINN** 732  
**LG** 663  
**LUXMAN** 691  
**M**  
**MAGNUM** 730 742 743 744 745 746 747  
**MARANTZ** 695 732  
**MATSUI** 696 732  
**MEDION** 843 664 668 674 675 694 730  
 742 743 744 745 746 747 801  
 802 803 807 809  
 848 859 677  
**MEMOREX**  
**MERIDIAN** 732  
**MICROMEGA**  
**MICROMAXX** 843 664 668 674 675 694 730  
 742 743 744 745 746 747 801  
 802 803 807 809  
**MICROSTAR** 843 664 668 674 675 694 730  
 742 743 744 745 746 747 801  
 802 803 807 809  
**MISSION** 732  
**N**  
**NAD** 671 733 735 736 737 800  
**NAIM** 732  
**NAKAMICHI** 699 700  
**O**  
**ONKYO** 840 701 702 703 785 792  
**P**  
**PANASONIC** 661 705  
**PHILIPS** 847 706 732  
**PHILIPS CD-V** 840  
**PIONEER** 673 677 753  
**PRO2** 843 664 668 674 675 694 730  
 742 743 744 745 746 747 801  
 802 803 807 809  
**PROTON** 732  
**Q**  
**QUAD** 732  
**R**  
**REALISTIC** 848 859 675  
**ROADSTAR** 706 708  
**ROTEL** 732  
**S**  
**SABA** 848  
**SAE** 732

SAMSUNG 768  
 SANSUI 847 709 710 711 732  
 SCHNEIDER 860 732  
 SCOTT 859  
 SHARP 672 712 713 714  
 SHERWOOD 782  
 SINGER 803  
 SKYMASTER 778  
 SONY 671 716 717 718 741 748 749  
 750

T

TANDBERG 732  
 TCM 843 664 668 674 675 694 730  
 742 743 744 745 746 747 801  
 802 803 807 809

TEAC 795  
 TECHNICS 705 721 763 787  
 TELEFUNKEN 848

TEVION 843 664 668 674 675 694 730  
 742 743 744 745 746 747 801  
 802 803 807 809 813 814 816

THEORIE & ANWENDING 804  
 THOMSON 842 848  
 TOSHIBA 722 723  
 U  
 UNIVERSUM 732  
 V  
 VECTOR RESEARCH 663  
 VICTOR 687  
 W  
 WELLTECH 675 694 744  
 Y  
 YAMAHA 712 720 725 771  
 YORX 708

DANSAT 410  
 D-BOX 564 604  
 DECCA 460  
 DEW 456  
 DIAMOND 461  
 DIGIALITY 640  
 DISKXPRESS 424 454  
 DITRISTRAD 462  
 DNT 438 552  
 DONG WOO 501  
 DRAKE 557 463  
 DUAL 412 413 423 428 493 504 511  
 566 583 586 587 618  
 602  
 DStv

E  
 ECHOSTAR 640 581 586 425 481 578 579  
 580 464 465 467  
 408 417 405 419  
 409  
 428 462 405 552  
 EMANON 405  
 EMME ESSE 428 508 491  
 EP SAT 508 491  
 EUROPHON 640  
 EUROSAT 419  
 EUROSKEY 428 640 419  
 EUROSPACE 468  
 EUROSTAR 438 419  
 EXATOR 405 407

F  
 FERGUSON 508 472 603 410 471 473  
 FIDELITY 415 417  
 FINLANDIA 508  
 FINLUX 508 429 608 475 480 487  
 FINNSAT 603 456  
 FORCE 577 553 535  
 FORTEC STAR 470  
 FOXTEL 602 643 584  
 FRACARRO 562  
 FRANCE SATELLITE/TV 477  
 FREECOM 405 489  
 FTE 422 496  
 FUJBA 548 439 428 438 405 424 431  
 477 480 552

G  
 GALAXIS 428 408 462 478 484 535 582  
 583 602 619 432 456  
 GALAXY 424  
 GMI 419  
 GOLDSTAR 489  
 GOODING 483  
 GOODMANS 508  
 GRANADA 429  
 GROTHUSEN 405 489

GRUNDIG 439 436 483 495 508 544 469  
 602 584 407 550  
 H  
 HANSEATIC 504  
 HANTOR 444 405 501  
 HANURI 409  
 HELIOCOM 422  
 HIRSCHMANN 439 522 547 548 487 488 491  
 558  
 444  
 HISAWA 508 537  
 HITACHI 462  
 HOUSTON 408 411 444 462 419 491  
 HUTH 485 517 582  
 HUMAX 486  
 HYUNDAI

I  
 IMPERIAL 562  
 INNOVATION 428 493 504 511 583 586 587  
 618  
 INTERTRONIC 419  
 INTERVISION 462  
 IRDETO 602  
 ITT/NOKIA 429 508 548 454 487 537  
 J  
 JOHANSSON 444  
 JSR 462  
 JVC 483

K  
 KATHREIN 549 617 631 607 635 439 441  
 459 496 498 499 507 552  
 KOSMOS 489 491 496  
 KR 407  
 KREISELMEYER 439  
 KYOSTAR 405

L  
 LASAT 428 565 566 567 409 500 501  
 502  
 Lenco 405 489 503  
 LENG 444  
 LENNOX 462  
 LENSON 479  
 LIFE 583  
 LIFESAT 412 413 423 428 442 493 504  
 511 514 546 566 583 586 587  
 618 619

LIFETEC 412 413 423 428 442 466 478  
 484 493 504 511 514 535 546  
 566 583 586 587 618 619 644  
 650 652 653  
 LION 468  
 LG 489  
 LORRAINE 489  
 LUPUS 428  
 LUXOR 417 429 548 537

**SAT**

A  
 AKAI 552  
 ALBA 508 562 405 407  
 ALDES 408 409  
 ALLSAT 462 410 552  
 ALLSONIC 408 428  
 AMPERE 422  
 ANSTRAD 584 555 541 415 416 417 419  
 421  
 ANKARO 408 428 424  
 ANTRON 405 407  
 APOLLO 405  
 ARCON 415 422 424 426 463  
 ARMSTRONG 419  
 ASAT 552  
 AST 435  
 ASTON 594 406  
 ASTRA 429 419 431 432 502  
 ASTRO 428 439 569 407 409 441  
 AUDIOTON 462 407  
 AURORA 602  
 AUSTAR 602 643 642  
 AXIS 428 415 432 456

B  
 BARCOM 424  
 BEST 428 424  
 BLAUPUNKT 439  
 BOCA 419 502  
 BRANDT 565 566 567 574  
 BRAIN WAVE 444  
 BSKYB 584 555  
 BT SATELLITE 574

BUSH 508 562 410  
 C  
 CANAL+ 569 599  
 CANAL SATELLITE 569 599  
 CHAPARRAL 507  
 CHESS 547 586  
 CITYCOM 508 640 459  
 CLATRONIC 444  
 CLEMENS KAMPHUS 491  
 CNT 409  
 COLUMBUS 477  
 COMMLINK 408  
 COMTECH 456  
 CONDOR 428 640  
 CONNEXIONS 438 454  
 CONRAD 640  
 CONTEC 456 459  
 COSAT 462  
 CROWN 419  
 CYBERCOM 412 413 423 428 442 493 504  
 511 514 546 566 583 586 587  
 618 619  
 CYBERMAXX 412 413 423 428 442 466 478  
 484 493 504 511 514 535 546  
 566 583 586 587 618 619 644  
 650 652 653  
 CYTRON 412 413 423 428 442 466 478  
 484 493 504 511 514 535 546  
 566 583 586 587 618 619 644  
 650 652 653  
 D  
 DAERYUNG 438

	M		OPTEX	462 459	SABRE	508	TELESTAR	479 569
MACAB	603		OPTUS	602	SAGEM	570 604 599 603	TELEVES	508 610 611
MANHATTAN	462 508 557 633 409		ORBIT	435	SAKURA	456	TELEWIRE	462
MARANTZ	552		ORBITECH	405	SALORA	429 527 509 520	TEVION	412 413 423 428 442 466 478
MASCOM	409		ORIGO	468	SAMSUNG	405 426		484 493 504 511 514 535 546
MASPRO	483 508 507 558 471		OSAT	407	SAT	415 435 437		566 583 586 587 618 619 644
MATSUI	483 574		OTTO VERSAND	439	SATCOM	640 504 523		650 652 653
MB	504				SATEC	508	THOMSON	472 601 570 574 492 508 560
MEDIABOX	569		P		SATPARTNER	444 405 407 409 489 491		568 569 603
MEDIAMARKT	419		PACE	584 555 439 559 527 508 410	SCHNEIDER	428 455 511 583 586 587 618	THORENS	461
MEDIASAT	569 432			471	SCHWAIGER	411 412 413 427 430 433 440	THORN	508 410 471 473
MEDION	412 413 423 428 442 466 478		PACIFIC	461		504 508 516 566 573 575 576	TIOKO	459
	484 493 504 511 514 535 546		PALCOM	479 431 477		577 582 583 585 587 598 616	TONNA	508 462
	566 583 586 587 618 619 644		PALLADIUM	483 419		630 631 633	TOPFIELD	497 505 506
	650 652 653		PALTEC	431	SEEMANN	438 419 432	TPS	570
MEGA	552		PANASONIC	584 508 542	SEG	428 444 504 541 631 634 405	TRIAD	435 437 533 489
METRONIC	408 575 612 613 614 615 632		PANDA	508 410	SELECO	462	TRIASAT	480
	409 424 405 407		PANSAT	490	SIEMENS	439	TRIAx	439 479 565 609 619
METZ	439		PHILIPS	552 436 483 493 495 508 543	SILVA	489	TWINNER	610 611
MICROMAXX	412 413 423 428 442 466 478			434 569 574 605 618 455 561	SKARDIN	432	U	
	484 493 504 511 514 535 546		PHOENIX	456	SKY	584		
	566 583 586 587 618 619 644		PHONOTREND	408 462 491	SKY+	555	UNIDEN	534
	650 652 653		PIONEER	569	SKY DIGITAL	584 555	UNISAT	419 456
MICROSTAR	412 413 423 428 442 466 478		POLSAT	603	SKYMASTER	408 504 546 547 586 587 588	UNITOR	444 424
	484 493 504 511 514 535 546		POLYTRON	459		589 590 591 592 621	UNIVERSUM	439 483 475 487
	566 583 586 587 618 619 644		PREDKI	444	SKYMAX	552	V	
	650 652 653		PREMIERE	564 462 569	SKYVISION	462	VARIOSTAT	439
MICRO TECHNOLOGY	468		PREMIER	569	SM ELECTRONIC	408 504 546 547 586 588 591	VECTOR	468
MINERVA	483 439		PRIESNER	445 419		621	VENTANA	552
MITSUBISHI	508 439 574		PRO2	412 413 423 428 442 466 478	SONY	584 569 418	VIA DIGITAL	568
MITSUMI	502			484 493 504 511 514 535 546	SR	472 419 502	VIA SAT	568
MORETV	644			566 583 586 587 618 619 644	STARLAND	586	VISIOSAT	594 444 462 586 593 595 596
MORGANS	611 419 502 552			650 652 653	STARRING	444		597
MORGAN SYDNEY	611		PROFI	503	STAR TRAK	405	VIVANCO	536 624
MULTICHOICE	602		PROMAX	508	STRONG	562 428 602 545 454 489 405	VORTEC	405 426
MULTISTAR	496 501		PROSAT	408 562		407	V-TECH	437 435 515 537
MULTITEC	586 587		PROTEK	461	SUMIDA	419	W	
MURATTO	437 489		PROVISION	409	SUNSTAR	527 419 502		
	N		Q			T		
NAVEK	444		QUADRAL	408 428	TANDBERG	603	WEWA	508
NEC	509 510		QUELLE	439 417	TANDY	407	WEVASAT	508
NEUHAUS	462 479 432		QUIERO	603	TANTEC	508 479 471 477	WINERSAT	444
NEXTWAVE	414 585				TATUNG	460	WISI	435 437 438 439 508 533 538
NIKKO	419		R		TCM	412 413 423 428 442 493 504	WITTENBERG	539 540 597 625 626 627 628
NOKIA	530 564 425 429 508 548 563		RADIOLA	552		511 514 546 566 583 586 587	WOORISAT	415
	531 454 487		RADIX	630 438 632	TECO	618 619		409
NOMEX	622		RAINBOW	407	TECHNIHALL	419 502	Z	
NORDMENDE	549 472 508 603 405 409		REDIFFUSION	510	TECHNISAT	416	ZEHNDER	428 437 635 541 631 632 409
NOVIS	444		REDPOINT	432	TELASAT	438 479 569 623 528 529		424 496 498
	O		REDSTAR	428		640	ZODIAC	407
OAK	424		RFT	408 552	TELEFUNKEN	560 508 565 566 567 574 405		
OCEANIC	461 468		RUEFACH	503	TELEKA	438 640 407 419 426		
OCTAGON	405 407 456		S		TELEMASTER	409		
OKANO	419 491 496		SABA	472 508 543 556 562 565 571	TELEMAX	500		
				572 573 574 575 409 468 471	TELESAT	504		

## DVD-R

### DVD Recorders (DVD-R, DVD-RW, etc)

<b>A</b>		<b>M</b>	
APEX	911	MAGNAVOX	979 980
ARENA	923	MEDION	895 905 906 923
ASPIRE	952	MICROMAXX	895 905 906 923
<b>C</b>		MICROSTAR	895 905 906 923
CENTRIOS	951	MUSTEK	383
CMI	923	<b>P</b>	
CYBERCOM	923	PACKARD BELL	940
CYBERHOME	912	PANASONIC	403
CYBERMAXX	895 905 906 923	PHILIPS	979 980
CYTRON	895 905 906 923	PRO2	895 905 906 923
<b>D</b>		<b>R</b>	
DUAL	923	RTL	923
<b>G</b>		<b>S</b>	
GO-VIDEO	383	SONY	987 988 989
<b>H</b>		<b>T</b>	
HITACHI	387	TCM	923
<b>I</b>		TEVION	890 891 895 905 906 923
ILO	959	THOMSON	360 359
<b>K</b>		TOSHIBA	973 983
KENDO	923	<b>Y</b>	
<b>L</b>		YAMAHA	979 980
LIFETEC	895 905 906 923		

## DECODER

<b>A</b>		FOXTEL	602
AUSTAR	494	<b>G</b>	
<b>B</b>		GEC	452
BMB	636	GI	494 554
BT	554	<b>I</b>	
<b>C</b>		IMPULSE	554
CABLECRYPT	474	<b>J</b>	
CABLETIME	448 449 450	JERROLD	554 494
CABLE AND WIRELESS	606	<b>K</b>	
CANAL PLUS	474	KABELVISION	554
COMCRYPT	474	<b>L</b>	
CLYDE CABLEVISION	452	LYONNAISE	603
CRYPTOVISION	458	<b>M</b>	
<b>E</b>		MARMITEK	636
EURODEC	603	MELITA	554
<b>F</b>		MNET	602 474
FILMNET	474	MOTOROLA	494
FILMNET CABLECRYPT	474	MOVIE TIME	551
FILMNET COMCRYPT	474		

MULTICHOICE	474 602	<b>S</b>	
<b>N</b>		SCIENTIFIC ATLANTA	524 525
NTL	606	STS	551
<b>O</b>		<b>T</b>	
OPTUS	494	TELE+1	474
<b>P</b>		TELEPIU	474
PACE	606	TELEWEST	606 554
PHILIPS	487	<b>U</b>	
PIONEER	518 521	UNITED	554
PVP	554	<b>V</b>	
		VISIOSAT	487

## LD

<b>D</b>		<b>N</b>	
DENON	252 318	NAD	318
<b>G</b>		<b>P</b>	
GRUNDIG	318	PIONEER	318
<b>M</b>		<b>T</b>	
MITSUBISHI	318	TELEFUNKEN	318
		THORN	322

## HDD-DVR

### HDD Digital Video Recorders (Hard Disk Drive, DVR, PVR, etc)

<b>A</b>		<b>M</b>			
AMSTRAD	555	MEDION	905 412 423 514 644 653		
<b>B</b>		MICROMAXX	905 412 423 514 644 653		
BSKYB	555	MICROSTAR	905 412 423 514 644 653		
		MORETV	644		
<b>C</b>		<b>P</b>			
CANAL+	599	PACE	555 453		
CANAL SATELLITE	599	PANASONIC	403		
CYBERCOM	412 423 514	PHILIPS	242		
CYBERMAXX	905 412 423 514 644 653	PRO2	905 412 423 514 644 653		
CYTRON	905 412 423 514 644 653	<b>S</b>			
<b>D</b>		SAGEM	599		
DIGIFUSION	647	SCHWAIGER	412		
DUAL	412 423 514	SKY+	555		
		SKY DIGITAL	555		
FORCE	553	<b>T</b>			
<b>H</b>		TCM	412 423 514		
HUMAX	651	TEVION	890 905 412 423 514 644 653		
HYUNDAI	486	THOMSON	532 242 326		
<b>L</b>		TIVO	242		
LIFETEC	905 412 423 514 644 653	TOPFIELD	506		
LIFESAT	412 423 514	TOSHIBA	983		

**TV / VCR (COMBOS)**

	<b>A</b>		<b>L</b>
ALBA	245 248	Lenco	245
AIWA	248 291	LG	261
	<b>B</b>	LIFE	291
BAIRD	245	LIFETEC	248 291
BASIC LINE	245	LUMATRON	245
BESTAR	245		<b>M</b>
BLACK PANTHER LINE	245	MAGNUM	291
BUSH	245 248	MATSUI	248
	<b>C</b>	MEDION	248 291
COMBITECH	248	MICROMAXX	248 291
CONDOR	245	MICROSTAR	248 291
CROWN	245		<b>O</b>
CYBERCOM	248 291	ORION	248 283
CYBERMAXX	248 291		<b>P</b>
CYTRON	248 291	PORTLAND	245
	<b>D</b>	PRO2	248 291
DAEWOO	245	PROSONIC	245
DAYTRON	245		<b>R</b>
DUAL	248 291	ROADSTAR	245
	<b>E</b>		<b>S</b>
ESC	245	SABA	245
	<b>G</b>	SAISHO	248
GENERAL TECHNIC	248	SAMSUNG	312
GOLDSTAR	261	SAVILLE	248
GOODMANS	245 283	SCHNEIDER	245 264
GRANDIN	245	SONOKO	245
	<b>H</b>	STANDARD	245
HINARI	248		<b>T</b>
	<b>I</b>	TCM	248 291
INNO HIT	245	TEVION	248 291
INNOVATION	248 291	THOMSON	245
ITV	245		<b>U</b>
	<b>K</b>	UNITED QUICK STAR	245
KENDO	245		<b>V</b>
		VIDEON	248

**TV / DVD (COMBOS)**

(TV/DVD Combos operate with either a single DVD code or some require both TV & DVD codes)

TV/DVD Combos	DVD	&	TV	933	&	228
				<b>O</b>		
		<b>B</b>		ORION	920	
BROKSONIC	920				<b>P</b>	
		<b>C</b>		PHILIPS	339	& 181
CYBERCOM	343	&	228	PRO2	894	
	924	&	210		343	& 228
	933	&	228		924	& 210
CYBERMAXX	894				933	& 228
	343	&	228		<b>S</b>	
	924	&	210			
	933	&	228	SANSUI	920	
CYTRON	894				<b>T</b>	
	343	&	228	TCM	343	& 228
	924	&	210		924	& 210
	933	&	228	TEVION	894	
		<b>D</b>			343	& 228
DUAL	343	&	228		924	& 210
	924	&	210		933	& 228
	933	&	228	TOSHIBA	920	
		<b>H</b>				
H & B	343	&	228			
		<b>I</b>				
INTERTRONIC	894					
		<b>L</b>				
LIFETEC	894					
	343	&	228			
	924	&	210			
	933	&	228			
		<b>M</b>				
MEDION	894					
	343	&	228			
	924	&	210			
	933	&	228			
MEMOREX	920					
MICROMAXX	894					
	343	&	228			
	924	&	210			
	933	&	228			
MICROSTAR	894					
	343	&	228			
	924	&	210			

## DVD-VCR (COMBOS)

(DVD/VCR Combos operate with either a single DVD code or some require both DVD & VCR codes)

DVD/VCR Combos	DVD	&	VCR		M
APEX	949			A	MAGNAVOX 914 & 285
				B	MEDION 338
					896
BROKSONIC	920 967			C	906 & 256
					MICROMAXX 338
					896
CINEVISION CYBERCOM	375 & 256			D	906 & 256
					MICROSTAR 338
					896
CYBERMAXX	338 896 906			E	375 & 256
					PANASONIC 970
					PHILIPS 969 & 285
CYTRON	338 896 906 375 & 256			F	POLAROID 949
					PRO2 338
					896
DAEWOO DUAL	971 338 375 & 256			G	906 & 256
					SAMSUNG 338
					963
EMERSON	339 & 231 375 & 256			H	SANSUI 920 & 258
					SANYO 378
					SONY 402
FUNIA	339 & 231			I	SYLVANIA 339 & 231
					T
					TCM 338
GO-VIDEO	338 367			J	375 & 256
					TEVION 338
					896
GOLDSTAR	375 & 256			K	906 & 256
					Z
					ZENITH 375 & 256
HITACHI	387 & 231			L	
JVC	400			M	
LG	907 375 & 256			N	
LIFETEC	338 896 906 375 & 256			O	

## DVB-T

DVB-T Terrestrial Digital Television (DTV, Freeview, iDTV, etc)

	A		M
ALBA	451 646	MATSUI	649 526 451
		MEDION	645 650
BUSH	451 032	MICROMAXX	645 650
		MICROSTAR	645 650
		N	
CYBERMAXX	645 650	NOKIA	519 531
CYTRON	645 650	O	
		ON-DIGITAL	527 531 620
		P	
DIGENIUS	645	PACE	453 527
DIGIFUSION	647	PHILIPS	600
		PIONEER	457 620
FREEVIEW	447 451 453 457 482 512 513 519 526 532 600 646 647 648 649 651	PRO2	645 650
		R	
GERICOM	443	REBOX	476
GOODMANS	451 526	S	
GRUNDIG	512	SAGEM	648
		SCHWAIGER	630
HAUPPAUGE	482	SHARP	059
HITACHI	526	SONY	447
HUMAX	651	T	
		TEVION	645 650
JVC	526	THOMSON	532
		TOP-UP TV	527 531
		L	
LABGEAR	513		
LIDCOM	451		
LIFETEC	645 650		

## Miscellaneous Set-Top Boxes

### Web & Computer TV

BUSH	039
GERICOM	443
HAUPPAUGE	482
PANASONIC	542
THOMSON	603

### Scart Switch Boxes

MARMITEK	641
VIVANCO	684

### Media Receivers

SONY NETWORK MEDIA RECEIVER	446
-----------------------------	-----



**HTIB***(Home Cinema Systems operate with either a single DVD code or some require both DVD & AUDIO codes)*

Home Cinema Systems	DVD	&	AUDIO	N
<b>A</b>				948
AIWA	377			<b>O</b>
<b>C</b>				975
CENTRUM	927			<b>P</b>
COBY	948			974
CRITERION	344	&	775	968
CURTIS	948			976
CYBERCOM	334			334
	372			372
	344	&	775	344
CYBERMAXX	334			& 775
	372			<b>S</b>
	344	&	775	919
CYTRON	334			986
	372			<b>T</b>
	344	&	775	334
<b>D</b>				344
DUAL	334			& 775
	372			334
	344	&	775	372
DURABRAND	375			892
				917
				918
<b>F</b>				344
FISHER	378			& 775
<b>J</b>				
JVC	662			
	964			
<b>K</b>				
KOSS	373			
<b>L</b>				
LENOXX	931			
LG	972			
LIFETEC	334			
	372			
	344	&	775	
<b>M</b>				
MEDION	334			
	372			
	344	&	775	
MICROMAXX	334			
	372			
	344	&	775	
MICROSTAR	334			
	372			
	344	&	775	

**AUX**Audio Amplifiers/Tuners/Receivers

CENTRUM	692
CYBERCOM	841 775 776
CYBERMAXX	841 775 776
CYTRON	841 775 776
DENON	779 781
DUAL	841 775 797
ELTA	667 668
GRUNDIG	697 698 727
HARMON KARDON	682
KENWOOD	761
LIFETEC	841 775 776
LINN	857
MARANTZ	727
MEDION	841 775 776
MICROSTAR	841 775 776
MICROMAXX	841 775 776
NAD	735 736 737 738 799 800
ONKYO	785 792 793
PHILIPS	846 727
PRO2	841 775 776
SANSUI	727
SCHNEIDER	791
SHERWOOD	782
SONY	739 740 755 757 758 759 760
TCM	841 775 776 806
TEAC	794 796
TECHNICS	764 777 788
TEVION	775 776 815 817 841
THEORIE & ANWENDING	805
THOMSON	842 766
YAMAHA	724 752 770 771 772

Audio Tape Players

AIWA	790
DENON	780
GRUNDIG	729 698
HARMON KARDON	681
KENWOOD	761
MAGNAVOX	729
MARANTZ	729
NAD	799
ONKYO	784
PHILIPS	729
SANSUI	729
SHERWOOD	783
SONY	754 755 756
TEAC	794
TECHNICS	764 777 786
THOMSON	842
YAMAHA	724 772

MINI Systems

AIWA	773 774
CYBERCOM	852 858 704 745 808 810
CYBERMAXX	852 858 704 745 808 810 811
	812
CYTRON	852 858 704 745 808 810 811
	812
DUAL	852 858 704 745 797
ELTA	693 745
GRUNDIG	707
INTERTRONIC	811
LIFETEC	852 858 704 745 808 810 811
	812
MEDION	852 858 704 745 808 810 811
	812
MICROSTAR	852 858 704 745 808 810 811
	812
MICROMAXX	852 858 704 745 808 810 811
	812
PIONEER	753
PRO2	852 858 704 745 808 810 811
	812
SAMSUNG	768
SHARP	789
SONY	741
TCM	852 858 704 745 808 810
TEVION	852 858 704 745 808 810 811
	812
WELLTECH	852 810

Digital Set Top Box

TEVION	423 645 650
--------	-------------

Misc.

Video CD	840
Audio Combi	844
DBS	845
CDR	847 675
Switch Box	684

## Code Searching By Brand Name

### TV

- 1 MEDION / LIFETEC / MICROMAXX / MICROSTAR / TEVION / VIDEON / TCM / GENERAL TECHNIC / INNOVATION / MAGNUM
- 2 PHILIPS / ERRES / PYE / PHILCO / RADIOLA
- 3 SONY / AKAI / PANASONIC / SHARP / TOSHIBA / JVC / DAEWOO
- 4 THOMSON / BRANDT
- 5 TELEFUNKEN / SABA / NORMENDE / FERGUSON / BAIRD
- 6 GRUNDIG / BLAUPUNKT
- 7 NOKIA / FINLUX / ITT

### VCR

- 1 MEDION / LIFETEC / MICROMAXX / MICROSTAR / TEVION / TCM / GENERAL TECHNIC / INNOVATION
- 2 PHILIPS / PHILCO
- 3 SONY / AKAI / PANASONIC / SHARP / TOSHIBA / JVC / DAEWOO
- 4 THOMSON / BRANDT
- 5 TELEFUNKEN / SABA / NORMENDE / FERGUSON
- 6 GRUNDIG / BLAUPUNKT
- 7 NOKIA / FINLUX / ITT

### SAT

- 1 MEDION / LIFETEC / MICROMAXX / MICROSTAR / INNOVATION / GALAXIS
- 2 PHILIPS / PHILCO
- 3 PACE / ECHOSTAR
- 4 THOMSON / UNIVERSUM / BRANDT
- 5 TELEFUNKEN / SABA / NORMENDE / FERGUSON
- 6 GRUNDIG
- 7 NOKIA / FINLUX / ITT / HIRSCHMANN

md80383\_h13592  
050605\_cl8emx01a