

MEDION®

MP3-Player Leitor MP3

MEDION® LIFE® P61027 (MD 82899)



Bedienungsanleitung
Manual de instruções

Inhaltsverzeichnis

Hinweise zu dieser Anleitung	3
In dieser Anleitung verwendete Warnsymbole und Signalwörter	3
Bestimmungsgemäßer Gebrauch.....	4
Sicherheitshinweise	5
Betriebssicherheit	5
Verwenden Sie das Gerät nicht in den folgenden Situationen: .	6
Stromversorgung	6
Datensicherung	6
Elektromagnetische Verträglichkeit.....	7
Lieferumfang	8
Systemvoraussetzungen.....	8
Übersicht	9
MP3-Player.....	9
Display	10
Inbetriebnahme	12
Li-Polymer Akku aufladen.....	12
Ohrhörer anschließen	13
Grundfunktionen	15
Gerät einschalten	15
Gerät ausschalten.....	15
Hauptmenü	15
Displaybeleuchtung.....	16
Audiodateien	17
Wiedergabe	17
Lautstärkeregelung	17
Tastensperre.....	18
Listenansicht	18
Wiederholfunktionen	19
Equalizer-Einstellungen	20
Text	21
Aufnahmen	22
Aufnahmen machen.....	22

Navigation	24
Dateien auswählen	24
Datei löschen	24
Menü verlassen	25
Einstellungen	25
Im Menü navigieren	25
Die Menüs	26
Stoppuhr	29
Datenaustausch mit dem Computer	30
Vom Computer auf den MP3-Player kopieren	30
Kopierschutz	31
Dateien im WMA-Format	31
Gerät formatieren	32
Kundendienst	33
Erste Hilfe bei Fehlfunktionen	33
Benötigen Sie weitere Unterstützung?	35
Reinigung	36
Entsorgung	37
Technische Daten	38

Hinweise zu dieser Anleitung





Bitte lesen Sie dieses Kapitel und die ganze Anleitung aufmerksam durch und befolgen Sie alle aufgeführten Hinweise. So gewährleisten Sie einen zuverlässigen Betrieb und eine lange Lebenserwartung Ihres MP3-Players.

Halten Sie diese Bedienungsanleitung stets griffbereit in der Nähe Ihres Gerätes und bewahren diese gut auf, um sie bei einer Veräußerung dem neuen Besitzer weitergeben zu können.

Wenden Sie sich bitte ausschließlich an unsere autorisierten Servicepartner, falls Sie Probleme mit dem Gerät haben.

In dieser Anleitung verwendete Warnsymbole und Signalwörter

	<p>GEFAHR! Warnung vor unmittelbarer Lebensgefahr! WARNUNG! Warnung vor möglicher Lebensgefahr und/oder schweren irreversiblen Verletzungen!</p>
	<p>VORSICHT! <i>Hinweise beachten, um Verletzungen und Sachschäden zu vermeiden!</i> ACHTUNG! <i>Hinweise beachten, um Sachschäden zu vermeiden!</i></p>
	<p>HINWEIS! Weiterführende Informationen für den Gebrauch des Gerätes!</p>

	<p>HINWEIS! Hinweise in der Bedienungsanleitung beachten!</p>
	<p>WARNUNG! Warnung vor Gefahr durch zu große Lautstärke!</p>
<p>•</p>	<p>Aufzählungszeichen / Information über Ereignisse während der Bedienung</p>
<p>▶</p>	<p>Auszuführende Handlungsanweisungen</p>

Bestimmungsgemäßer Gebrauch

Dieses Gerät dient der Wiedergabe von MP3- und WMA-Audiodateien, die zuvor über ein USB-Kabel auf den internen Speicher des Gerätes übertragen wurden. Dieses Gerät ist ausschließlich für den privaten Gebrauch und nicht für gewerbliche Zwecke bestimmt.

Betriebssicherheit

- Befolgen Sie auch die Gebrauchsanweisungen der Geräte, die Sie mit dem MP3-Player verbinden.
- Stellen Sie keine mit Flüssigkeit gefüllten Gefäße, wie z. B. Vasen, auf das Gerät oder in die nähere Umgebung. Das Gefäß kann umkippen und die Flüssigkeit kann die elektrische Sicherheit beeinträchtigen.
- Halten Sie das Gerät von Feuchtigkeit, Tropf- und Spritzwasser fern. Vermeiden Sie Erschütterungen, Staub, Hitze und direkte Sonneneinstrahlung, um Betriebsstörungen zu verhindern. Die Betriebstemperatur beträgt 5 bis 40 °C.
- Öffnen Sie niemals das Gehäuse. Dies würde den Garantieanspruch beenden und möglicherweise zur Zerstörung des Gerätes führen.
- Lassen Sie Kinder nicht unbeaufsichtigt an elektrischen Geräten spielen. Kinder können mögliche Gefahren nicht immer richtig erkennen.
- Warten Sie nach einem Transport solange mit der Inbetriebnahme, bis das Gerät die Umgebungstemperatur angenommen hat. Bei großen Temperatur- oder Feuchtigkeitsschwankungen kann es durch Kondensation zur Feuchtigkeitsbildung kommen, die einen elektrischen Kurzschluss verursachen kann.
- Legen Sie keine Gegenstände auf die Geräte und üben Sie keinen Druck auf das Display aus. Andernfalls kann das Display brechen. Berühren Sie nicht das Display mit kantigen Gegenständen, um Beschädigungen zu vermeiden.
- Es besteht Verletzungsgefahr, wenn das Display bricht. Sollte dies passieren, packen Sie mit Schutzhandschuhen die geborstenen Teile ein und senden Sie diese zur fachgerechten Entsorgung an Ihr Service Center. Waschen Sie anschließend Ihre Hände mit Seife, da nicht auszuschließen ist, dass Chemikalien ausgetreten sein könnten.
- Setzen Sie nur das mitgelieferte USB-Kabel ein.

- Das Gerät ist für den Anschluss an Computern mit Anschlussabsicherung (Limited Power Source im Sinn der EN60950) vorgesehen.
- Verlegen Sie die Kabel so, dass niemand darauf treten, oder darüber stolpern kann.
- Stellen Sie keine Gegenstände auf die Kabel, da diese sonst beschädigt werden könnten.

Verwenden Sie das Gerät nicht in den folgenden Situationen:

- während Sie ein Fahrzeug steuern;
- während des Gehens auf einer Straße;
- in jeder Situation oder Umgebung, die Konzentration und Aufmerksamkeit erfordert.



HINWEIS!

Um statische Aufladungen zu vermeiden, sollten Sie das Gerät nicht unter extrem trockenen Bedingungen betreiben.

Unter Bedingungen mit elektrostatischer Entladung kann es zu Fehlfunktionen des Gerätes kommen. In diesem Fall ist es erforderlich, das Gerät auf die Werkseinstellungen zurückzusetzen.

Stromversorgung

- Ihr MP3-Player ist mit einem wieder aufladbaren integrierten Lithium-Hochleistungsakku ausgestattet, den Sie über das mitgelieferte USB-Kabel an Ihrem PC aufladen können.

Datensicherung

- Die Geltendmachung von Schadenersatzansprüchen für Datenverlust und dadurch entstandene Folgeschäden ist ausgeschlossen. Machen Sie nach jeder Aktualisierung Ihrer Daten Sicherungskopien auf externe Speichermedien (z. B. CD-R).

Elektromagnetische Verträglichkeit

- Beim Anschluss müssen die Richtlinien für elektromagnetische Verträglichkeit (EMV) eingehalten werden. Wahren Sie mindestens einen Meter Abstand von hochfrequenten und magnetischen Störquellen (TV-Gerät, Lautsprecherboxen, Mobiltelefon usw.), um Funktionsstörungen und Datenverlust zu vermeiden.

Lieferumfang

Bitte überprüfen Sie die Vollständigkeit der Lieferung und benachrichtigen Sie uns bitte innerhalb von 14 Tagen nach dem Kauf, falls die Lieferung nicht komplett ist. Mit dem von Ihnen erworbenen Paket haben Sie erhalten:

- MP3-Player
- Stereo Ohrhörer
- USB-Kabel
- Diese Bedienungsanleitung
- Garantieunterlagen

Die mitgelieferten Ohrhörer sind ausschließlich für den Betrieb mit dem MP3-Player MD82899 zu verwenden.

Systemvoraussetzungen

Wenn Sie Ihr Gerät mit einem PC verbinden wollen, muss dieser folgende Voraussetzungen erfüllen.

- PC mit freier USB 2.0-Schnittstelle, ab Pentium P III Klasse (empfohlen P4) und 1 GB freiem Festplattenspeicher.
- Betriebssysteme und Software:
- Windows Windows®XP, Vista® oder Windows®7
- Windows Media Player 10 oder höher.

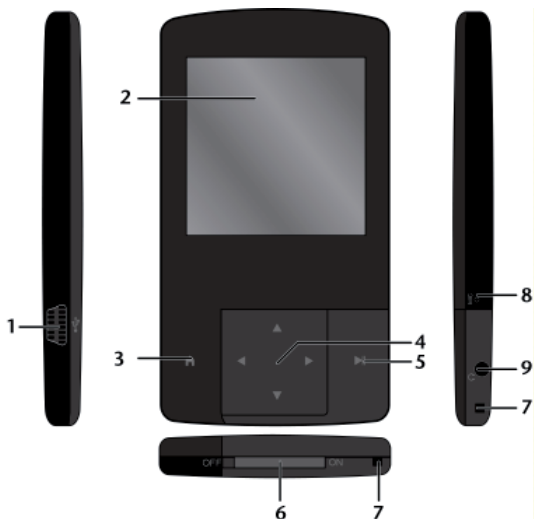

MP3-Player

- 1) USB-Port
- 2) Display
- 3) **HOME**: länger drücken, um aus jedem Modus ins Hauptmenü zu wechseln; Kurz drücken: im Menü einen Schritt zurück; Betriebs-LED
- 4) ▶: Im Wiedergabemodus: nächsten Titel aufrufen oder gedrückt halten für schnellen Vorlauf;
In Menü oder Dateiliste: vorherigen Eintrag anwählen.
◀: Im Wiedergabemodus: vorherigen Titel aufrufen oder gedrückt halten für schnellen Rücklauf;
Im Menü oder Dateiliste: nächsten Eintrag anwählen
▲(VOL) +: Lautstärke erhöhen
▼(VOL) -: Lautstärke senken
- 5) ▶ || Ein/Aus: gedrückt halten, um das Gerät vom Standby-Modus ein- und in den Standby-Modus zu schalten;

Pause/Play: während der Wiedergabe kurz drücken, um die Wiedergabe anzuhalten und fortzusetzen;
Menü oder Untermenü öffnen, Auswahl zu bestätigen;

- 6) OFF – ON: Ein-/Ausschalter
- 7) Öse für Handschlaufe
- 8) MIC: Mikrophon
- 9) Anschluss für Stereo Ohrhörer

Display

Während der Wiedergabe werden im Display die aktuellen Einstellungen angezeigt:

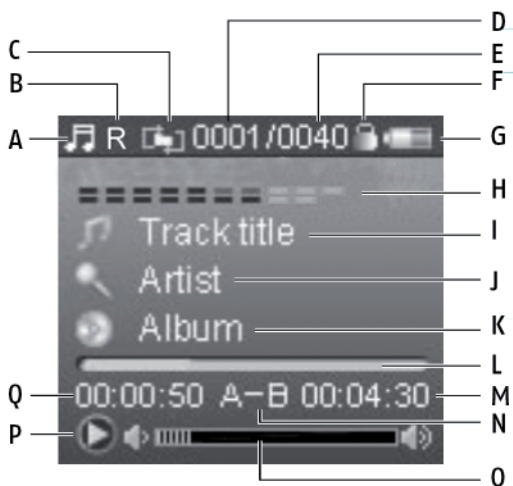

- A) Aktueller Modus (hier: Musik)
- B) Equalizer-Einstellungen (weitere Symbole siehe Seite 20)
- C) Wiederholmodus (weitere Symbole siehe Seite 19)
- D) Nummer des aktuellen Titels
- E) Gesamtzahl der Titel
- F) Schlosssymbol für die Tastensperre (falls aktiv)

- G) Batterieladeanzeige
- H) Optische Wiedergabeanzeige
- I) Name des Titels
- J) Name des Interpreten
- K) Name des Albums
- L) Fortschrittsanzeige der Wiedergabe
- M) Gesamtlänge des aktuellen Titels
- N) Wiederholmodus A-B (falls aktiv)
- O) Lautstärkeanzeige
- P) aktueller Wiedergabestatus (Play, Pause)
- Q) abgelaufene Wiedergabezeit

Inbetriebnahme

Li-Polymer Akku aufladen

Vor der Erstinbetriebnahme sollte der Li-Polymer-Akku mindestens 3 Stunden aufgeladen werden. Die Wiederaufladung dauert ca. 3 Stunden.

- ▶ Schalten Sie den Computer ein.
- ▶ Verbinden Sie das mitgelieferte USB-Kabel mit dem USB-Anschluss des Gerätes.
- ▶ Stecken Sie das andere Ende des USB-Kabels in einen USB-Port des Computers.

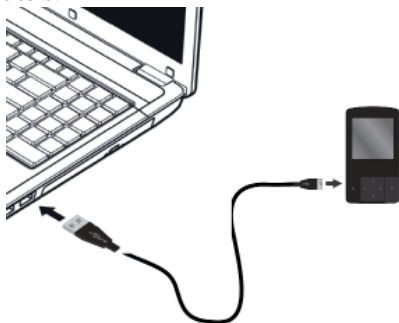

Batterieanzeige

Die Batterieanzeige erscheint während des Ladevorgangs nur, wenn zuvor die Datenverbindung über die Funktion „Hardware sicher entfernen“ unter Windows XP getrennt wurde.



HINWEIS!



Unter Windows Vista und Windows7 bleibt das Bild „PC-Anschluss“ angezeigt. Wenn Sie den MP3-Player bei ausgeschaltetem Computer laden, erscheint bei den o. g. Betriebssystemen ebenfalls die Batterieanzeige.

Wenn die Batterieanzeige volle Ladung anzeigt, ist der Akku geladen.

Die Ladezeit erhöht sich, wenn Sie während des Ladevorgangs Daten auf das Gerät überspielen.

Es ist nicht möglich, den MP3-Player zu betreiben, während er am Computer angeschlossen ist.

Der MP3-Player kontrolliert den Ladezustand des Akkus automatisch und zeigt während der Wiedergabe im Display an.

		
Akku voll	Akku halb leer	Akku leer, aufladen!



HINWEIS!

Laden Sie den Akku auf, wenn die Akku-Ladeanzeige eine geringe Aufladung anzeigt oder wenn sich der MP3-Player nach längerem Nichtgebrauch (> 1 Monat) nicht mehr einschalten lässt.

Ohrhörer anschließen

Dem Gerät liegt ein Stereo Ohrhörer bei.



GEFAHR!

Übermäßiger Schalldruck bei Verwendung von Ohrhörern und Kopfhörern kann zu Schäden am Hörvermögen und/oder zum Verlust des Hörsinns führen. Stellen Sie die Lautstärke vor der Wiedergabe auf den niedrigsten Wert ein.

Wenn ein MP3-Player längere Zeit mit erhöhter Lautstärke über einen Kopfhörer betrieben wird, kann das Schäden am Hörvermögen des Zuhörers verursachen.

- ▶ Stecken Sie den Stereo-Klinkenstecker des Ohrhörers an den Ohrhöreranschluss  des MP3-Players.



Verwenden Sie nur den Ohrhörer, der mit Ihrem Gerät mitgeliefert wurde.

Sie können am Ohrhöreranschluss  auch ein Kabel (nicht im Lieferumfang) zum Anschluss an Ihre Stereoanlage anschließen. Starten Sie die Wiedergabe und erhöhen Sie die Lautstärke auf das Maß, das für Sie angenehm ist.

Grundfunktionen

Gerät einschalten

Um das Gerät einschalten zu können, darf der MP3-Player nicht mit einem Computer verbunden sein.

- ▶ Zum Einschalten stellen Sie den Ein-/Ausschalter auf die Position **ON**.
- ▶ Halten Sie dann die Taste ▶ **II** gedrückt, bis die Betriebs-LED rot leuchtet. Danach wird das Display eingeschaltet.
- ▶ Das Gerät beginnt mit der Wiedergabe der zuletzt abgespielten Audiodatei.



HINWEIS!

Im Auslieferungszustand ist noch kein Titel vorhanden, um Titel zu übertragen, lesen Sie die Anweisungen im Kapitel „Datenaustausch mit dem Computer“ auf Seite 30.

Gerät ausschalten

- ▶ Zum Ausschalten halten Sie die Taste ▶ **II** gedrückt, bis sich das Display ausschaltet.
- ▶ Stellen Sie den Ein-/Ausschalter auf die Position **OFF**. Andernfalls entlädt sich der Akku.

Hauptmenü





- ▶ Das Hauptmenü können Sie von jedem Modus aus öffnen, indem Sie die Taste **HOME** länger gedrückt halten.

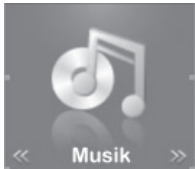

HINWEIS!

Wenn noch keine Daten auf den MP3-Player übertragen wurden, erscheint nach dem Einschalten das Hauptmenü mit dem Menü **“Musik”**.

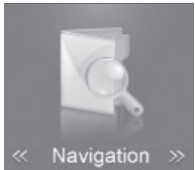
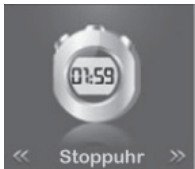
- ▶ Sie können im Hauptmenü mit den Tasten ◀ / ▶ folgende Menüs auswählen:

◀ ▶	Musik	◀ ▶	Text	◀ ▶
	 << Musik >>		 << Text >>	
◀ ▶	Aufnahme	◀ ▶	Navigation	◀ ▶
	 << Aufnahme >>		 << Navigation >>	
◀ ▶	Stoppuhr	◀ ▶	Einstellungen	◀ ▶
	 << Stoppuhr >>		 << Einstellungen >>	

Displaybeleuchtung

Nach einigen Sekunden im Betrieb erlischt das Display, um Akkulation zu sparen. Sie können die Beleuchtung im Menü **Display** einstellen, siehe „Menü Display“ auf Seite 28

- ▶ Drücken Sie eine beliebige Taste kurz, um das Display wieder einzuschalten.

Audiodateien

Wiedergabe

Nach dem Einschalten befindet sich der MP3-Player automatisch im Musikmodus.

- ▶ Drücken Sie ▶ II , um die Wiedergabe zu starten. Der erste Titel wird wiedergegeben.
- ▶ Um die Wiedergabe zu unterbrechen, drücken Sie ▶ II .
- ▶ Mit ◀ / ▶ schalten Sie während der Wiedergabe zum vorherigen bzw. nächsten Titel.
- ▶ Halten Sie ◀ / ▶ während der Wiedergabe gedrückt, um einen Schnelllauf zurück oder vorwärts durchzuführen.

Nach Ablauf der Spielzeit erscheint das Pause-Symbol II im Display.

Lautstärkeregelung

- ▶ Regulieren Sie die Lautstärke während der Wiedergabe durch kurzen und ggf. wiederholten Druck auf die Tasten ▼(VOL) – und ▲(VOL) +¹.

In der Lautstärkeleiste sehen Sie aktuelle Einstellung.



GEFAHR!

Übermäßiger Schalldruck bei Verwendung von Ohrhörern und Kopfhörern kann zu Schäden am Hörvermögen und/oder zum Verlust des Hörsinns führen. Stellen Sie die Lautstärke vor der Wiedergabe auf den niedrigsten Wert ein.

Wenn ein MP3-Player längere Zeit mit erhöhter Lautstärke über einen Kopfhörer betrieben wird, kann das Schäden am Hörvermögen des Zuhörers verursachen.

¹ Längerer Druck auf die Taste (VOL) + bewirkt die A-B-Wiederholung (siehe „A-B-Wiederholung“ auf Seite 19).

Tastensperre

- ▶ Um die Tasten zu sperren, halten Sie die Taste ▶ **II** und ▼ (**VOL**) – gleichzeitig gedrückt, bis für ein paar Sekunden das Schlosssymbol erscheint. Danach erscheint das Schlosssymbol im Wiedergabedisplay.
Wenn jetzt eine Taste gedrückt wird, erscheint wieder kurz das Schlosssymbol.
- ▶ Um die Tasten wieder freizugeben, drücken Sie noch einmal ▶ **II** und ▼ (**VOL**) –. Das Schlosssymbol erscheint geöffnet.

Listenansicht

- ▶ Um die auf dem MP3-Player vorhandenen Audiotitel als Liste zu sehen, drücken Sie während der Wiedergabe einmal kurz **HOME**.

Sie sehen den Anfang der Liste von Titeln, und wenn vorhanden, Ordnern, z. B.:

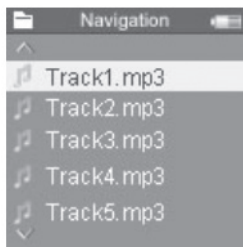

- ▶ Sie können mit den Tasten ◀ / ▶ durch die Liste scrollen.
- ▶ Einen Ordner/Titel öffnen Sie mit ▶ **II**.
- ▶ Sie schließen den Ordner mit **HOME** und kehren so zur Ebene darüber zurück.

Wiederholfunktionen

A-B-Wiederholung





Sie können eine selbst definierte Sequenz wiederholen.







- ▶ Halten Sie während der Wiedergabe die Taste **▲(VOL)+** gedrückt, um den Anfang der zu wiederholenden Sequenz festzulegen. Im Display erscheint der Eintrag **A-**.
- ▶ Halten Sie noch einmal **▲(VOL)+** gedrückt, um das Ende der zu wiederholenden Sequenz festzulegen. Die Sequenz wird endlos wiederholt. Im Display erscheint der Eintrag **A-B**.
- ▶ Um die Wiederholung zu beenden, halten Sie wieder **▲(VOL)+** gedrückt. Der Eintrag **A-B** im Display erlischt.

Weitere Wiederholungen und INTRO

Die weiteren Wiederholfunktionen aktivieren Sie im Menü **Einstellungen** (siehe „Menü Musik“ auf Seite 26)

- ▶ Während der Wiedergabe rufen Sie das Hauptmenü auf, indem Sie **HOME** länger gedrückt halten.
- ▶ Wählen Sie im Hauptmenü mit den Tasten **◀ / ▶** das Menü **Einstellungen**.
- ▶ Bestätigen Sie den Eintrag **Musik** mit **▶ II**.
- ▶ Bestätigen Sie den Eintrag **Wiederh.** mit **▶ II**.
- ▶ Wählen Sie zwischen den folgenden Wiederholfunktionen (das Symbol erscheint im Wiedergabedisplay)

	Einmalig	Ein Titel wird gespielt, dann endet die Wiedergabe.
	Einen wiederholen	Der nächste gespielte Titel wird wiederholt.
	Ordner einmalig	Ein Ordner wird gespielt, dann endet die Wiedergabe.
	Ordner einmal. zuf	Der Inhalt des Ordners wird einmal in zufälliger Reihenfolge wiedergegeben.
	Ordner wiederholen	Der gespielte Ordner wird wiederholt.

	Ordner wdh -zuf.	Der Inhalt des Ordners wird in zufälliger Reihenfolge wiedergegeben
	Normal	Alle Titel werden einmal gespielt, dann endet die Wiedergabe.
	Normal-zufällig	Alle Titel werden in zufälliger Reihenfolge einmal gespielt, dann endet die Wiedergabe.
	Alle wiederholen	Alle Titel werden wiederholt.
	Alle wdh.-zufällig	Alle Titel werden in zufälliger Reihenfolge wiederholt.
	Intro	Jeder Titel wird für 10 Sekunden angespielt.

Equalizer-Einstellungen

Im Menü **Einstellungen** können Sie auch den Equalizer für die Musikrichtung passend einstellen (siehe „Menü Musik“ auf Seite 26). Folgende Symbole zeigen im Display die gewählte Einstellung an:

N	Normal
3D	3D
R	Rock
P	Pop
K	Klassik
B	Bass
J	Jazz
U	User-EQ (persönliche Einstellung)

Text

Sie können Textdateien auf den MP3-Player laden und auf dem Display lesen („E-Book“-Funktion).

Die Textdateien müssen im *.txt-Format abgespeichert sein.



HINWEIS!

Sie können auch während der Wiedergabe von Audio-dateien Textdateien lesen.

Es erscheint eine Liste der Ordner und Dateien.

- ▶ Wählen Sie im Hauptmenü mit den Tasten ◀ / ▶ das Menü **Text**.
- ▶ Wählen Sie mit ◀ / ▶ eine Textdatei aus.
- ▶ Starten Sie die Textdatei mit ▶ II.
- ▶ Mit ◀ / ▶ können Sie zur vorherigen bzw. nächsten Seite „umblättern“.
- ▶ Sie können im Menü **Text** ein automatisches Umblättern einstellen, siehe „Menü Text“ auf Seite 27. Drücken Sie bei der Wiedergabe des Textes die Taste ▶ II, um das Umblättern zu aktivieren.
- ▶ Um die Textdatei zu schließen und zur Liste zurückzukehren, drücken Sie ebenfalls **HOME**.
- ▶ Halten Sie **HOME** gedrückt, um ins Hauptmenü zu kommen.

Lesezeichen setzen

Sie können für die aktuell angezeigte Textstelle ein Lesezeichen setzen, um es später wieder aufzurufen.

- ▶ Drücken Sie die Taste ▲(VOL) +. Es erscheint eine Übersicht der drei Lesezeichen, die Sie speichern können.
- ▶ Wählen Sie mit ◀ / ▶ ein Lesezeichen aus und drücken Sie die Taste ▶ II, um das Lesezeichen zu speichern.
- ▶ Um ein Lesezeichen wieder aufzurufen, drücken Sie die Taste ▲(VOL) +. Es erscheint eine Übersicht der drei Lesezeichen.
- ▶ Wählen Sie mit ◀ / ▶ ein Lesezeichen aus und drücken Sie die Taste ▶ II, um die entsprechende Textstelle anzuzeigen.

Aufnahmen

Aufnahmen machen

- ▶ Wählen Sie im Hauptmenü mit ◀ / ▶ das Menü **Aufnahme**.
- ▶ Drücken Sie ▶ II . Es erscheint das Aufnahmedisplay. Sie sehen unter anderem den Namen der zu erstellenden Aufnahmeodatei, z. B. **REC0001.WAV**.
- ▶ Um die Aufnahme zu starten, drücken Sie ▶ II .

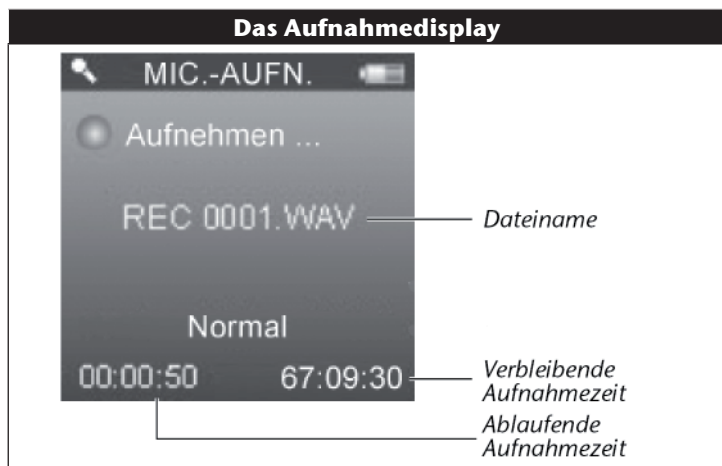

- ▶ Sprechen Sie in das Mikrofon oder halten Sie das Mikrofon an Audioquelle, die Sie aufnehmen möchten.
- ▶ Sie können die Aufnahme mit ▶ II unterbrechen und fortsetzen.
- ▶ Am Ende der Aufnahme drücken Sie **HOME** . Die Aufnahme ist gespeichert. Gleichzeitig wird das Vorbereitungsdisplay für die nächste Aufnahme angezeigt, z. B. **REC0002.WAV**.
- ▶ Wenn Sie das Menü **Aufnahme** verlassen möchten, halten Sie ▶ II gedrückt:

Aufnahmen abspielen

Die Aufnahmen werden über die Menüs **Musik** oder **Navigation** abgespielt; siehe Kapitel „Navigation“ auf Seite 24.

DE





PT

Navigation

In diesem Menü können Sie alle gespeicherten Titel aufrufen, starten und löschen.

- ▶ Wählen Sie im Hauptmenü mit ◀ / ▶ das Menü **Navigation** und drücken Sie ▶ II.

Alle vorhandenen Ordner/Titel werden aufgelistet:

	Ordner VOICE
	Aufnahmen („REC000x.WAV“)
	Audiodateien (*.mp3, *.wma)
	Dateien in einem nicht abspielbaren Format
	Textdateien für das E-Book (*.txt)

Die erste Audiodatei wird abgespielt.

Dateien auswählen

- ▶ Sie können eine Datei mit ◀ / ▶ auswählen und mit ▶ II abspielen.
- ▶ Wird ein Ordner angezeigt, öffnen Sie den Ordner mit ▶ II, um die darin befindlichen Dateien zu sehen.
- ▶ Wählen Sie den Eintrag „..“ aus und drücken Sie ▶ II, um den Ordner zu verlassen bzw. in die nächst höhere Ebene zu gelangen.

Datei löschen

- ▶ Um eine Datei zu löschen, wählen Sie sie mit ◀ / ▶ an.
- ▶ Drücken Sie ▼(VOL)–.
- ▶ Wählen Sie in der anschließenden Sicherheitsabfrage mit ◀ / ▶ den Eintrag „Ja“.
- ▶ Bestätigen Sie mit ▶ II.

Menü verlassen

- ▶ Halten Sie **HOME** gedrückt, um ins Hauptmenü zu kommen.

Einstellungen

Über dieses Menü haben Sie die Möglichkeit, persönliche Einstellungen zur Nutzung Ihres MP3-Players vorzunehmen.

Im Menü navigieren

So bewegen Sie sich im Hauptmenü:

- ▶ Mit der Taste ▶ || öffnen Sie das Menü und die Untermenüs. Außerdem bestätigen Sie mit ▶ || eine gewählte Option. Eine aktive Option ist blau markiert.
- ▶ Mit den Tasten ◀ / ▶ scrollen Sie in den Menüeinträgen.
- ▶ Mit der Taste **HOME** gehen Sie einen Schritt im Menü zurück.

Die Menüs

Das Hauptmenü besteht aus folgenden Menüs:

Menü Musik	
Wiedergabe	<p>Einmalig Ein Titel wird gespielt, dann endet die Wiedergabe.</p> <p>Einen wiederholen Der nächste gespielte Titel wird wiederholt.</p> <p>Ordner einmalig Ein Ordner wird gespielt, dann endet die Wiedergabe.</p> <p>Ordner einmal. zuf Der Inhalt des Ordners wird einmal in zufälliger Reihenfolge wiedergegeben.</p> <p>Ordner wiederholen Der gespielte Ordner wird wiederholt.</p> <p>Ordner wdh -zuf. Der Inhalt des Ordners wird in zufälliger Reihenfolge wiedergegeben</p> <p>Normal Alle Titel werden einmal gespielt, dann endet die Wiedergabe.</p> <p>Normal-zufällig Alle Titel werden in zufälliger Reihenfolge einmal gespielt, dann endet die Wiedergabe.</p> <p>Alle wiederholen Alle Titel werden wiederholt.</p> <p>Alle wdh.-zufällig Alle Titel werden in zufälliger Reihenfolge wiederholt.</p> <p>Intro Jeder Titel wird für 10 Sekunden angespielt.</p>

EQ auswählen	Hier können Sie einen Klangfilter („Equalizer“) auswählen: Normal, 3D, Rock, Pop, Klassik, Bass, Jazz. User-EQ: siehe nächstes Menü.
User-EQ	Hier können Sie den Klangfilter individuell einrichten:  <ul style="list-style-type: none">▶ Wählen Sie mit ◀ / ▶ ▶▶ eine graphische Säule (Markierung).▶ Stellen Sie mit ▼(VOL)– oder ▲(VOL)+ einen höheren oder niedrigeren Wert ein.▶ Wählen Sie mit ▶▶ das Feld „Ja“ aus (es wird durch eine Umrandung markiert) und bestätigen Sie mit ▶ .
Menü Text	
Umblättern	2 – 10 Sekunden: Zeitintervall, nach dem eine Seite während der Textwiedergabe automatisch umblättert, sofern bei der Textwiedergabe ▶ (PLAY) gedrückt ist.

Menü Display	
Beleuchtungszeit	Wählen Sie, nach wie vielen Sekunden das Display abdunkeln soll: 5 – 30 Sekunden und IMMER AN.
Helligkeit	Wählen Sie eine Helligkeit zwischen 1 und 5.
Beleuchtung	Normal: Das Display wird nach der eingestellten Sekundenzahl dunkler. Energie sparen: Das Display geht nach der eingestellten Sekundenzahl aus.

Menü System	
Info	In diesem Menü werden die Version der Firmware sowie der freie und gesamte Speicherplatz („Flash-Memory“) des MP3-Players angezeigt. Da für das Betriebssystem des MP3-Players sowie der Formatierung des RAMs Speicherplatz benötigt wird, steht die volle Kapazität nicht zur Verfügung.
Firmware-Upgrade	Bestätigen Sie „Ja“ mit ▶ II, wenn Sie ein Upgrade durchführen wollen.
Werkseinstellung	Bestätigen Sie „Ja“ mit ▶ II, wenn Sie alle Einstellungen auf die Werkseinstellungen zurücksetzen wollen.

Menü Abschaltung
Aus bis 120 Minuten: Hier stellen Sie ein, nach wie vielen Minuten im Ruhezustand sich der MP3-Player automatisch in den Standby-Modus schaltet. Aus: Das Gerät schaltet sich gar nicht in den Standby-Modus. Bitte beachten Sie, dass das Gerät auch im Standby-Modus noch Strom verbraucht. Um das Gerät vollständig auszuschalten, schalten Sie es mit dem Ein-/Ausschalter aus (OFF).

Menü Sprache

Wählen Sie eine Anzeigesprache für den MP3-Player.

Wenn Sie mit ▶ II bestätigen, stellt sich die Sprache um.

Stoppuhr

In diesem Menü können Sie die Stoppuhrfunktion verwenden.

- ▶ Wählen Sie im Hauptmenü mit ◀ / ▶ das Menü **Stoppuhr** und drücken Sie ▶ II.
- ▶ Drücken Sie im Menü Stoppuhr die Taste ▶ II, um die Stoppuhr zu starten/anzuhalten.
- ▶ Drücken Sie die Taste **HOME**, um die Stoppuhr zurückzusetzen.
- ▶ Halten Sie die Taste **HOME** länger gedrückt, um das Menü Stoppuhr zu verlassen.

Datenaustausch mit dem Computer



ACHTUNG!

Machen Sie nach jeder Aktualisierung Ihrer Daten Sicherungskopien auf externe Speichermedien. Die Geltendmachung von Schadensersatzansprüchen für Datenverlust und dadurch entstandene Folgeschäden wird ausgeschlossen.

Vom Computer auf den MP3-Player kopieren

- ▶ Ziehen Sie ggf. den Ohrhörer aus der Anschlussbuchse.
- ▶ Stellen Sie sicher, dass der MP3-Player ausgeschaltet ist und verbinden Sie den kleineren Stecker des mitgelieferten USB-Kabels mit dem USB-Anschluss des MP3-Players.
- ▶ Stecken Sie das andere Ende des USB Kabels in einen freien USB-Anschluss Ihres Computers.
Der Computer erkennt, dass ein neues Gerät angeschlossen wurde und weist dem MP3-Player ein Laufwerk zu.
- ▶ Kopieren Sie Audiodaten im MP3- oder im WMA-Format auf das Laufwerk des MP3-Players.
- ▶ Sie können auch andere Daten übertragen, wenn Sie den MP3-Player als Datenspeicher nutzen möchten.



HINWEIS!

Bitte beachten Sie, dass drei MB für das System freigelassen werden müssen. Andernfalls kann der MP3-Player nicht richtig eingeschaltet werden.
Trennen Sie die Verbindung nicht während der Datenübertragung.

- ▶ Wenn die Datenübertragung beendet ist, trennen Sie die Verbindung zum Computer.

Information zur Dateisortierung bei der Datenübertragung

Der MP3-Player sortiert Dateien, die auf das Gerät kopiert werden nach der Reihenfolge des Hinzufügens, sowie nach der Reihenfolge des Markierens. Außerdem hängt die Auflistung der Dateien auf dem MP3-Player davon ab, wie die Dateien auf dem Computer in der Ordneransicht sortiert wurden (z. B. nach Name, Album oder Änderungsdatum).

Sie können die vorher erstellte Ordnerstruktur entsprechend sortiert auf den MP3-Player übertragen.



HINWEIS!

Später hinzugefügte Ordner/Dateien werden am Anfang der Ordner-/Dateiansicht aufgelistet.

Kopierschutz

Es dürfen nur solche Werke kopiert oder kodiert werden, bei denen Sie selbst der Urheber sind oder bei denen Ihnen entsprechende Nutzungsrechte durch die Urheber bzw. die Rechteinhaber eingeräumt worden sind. Verletzen Sie diese Rechte, besteht die Gefahr, dass die Berechtigten gegen diese mögliche Straftat vorgehen und ihre Ansprüche geltend machen. Bitte beachten Sie die gesetzlichen Bestimmungen beim Einsatz von Musikstücken im MP3/WMA-Format. Auskunft hierüber erhalten Sie bei der für Ihre Region zuständigen Geschäftsstelle der GEMA oder im Internet unter www.gema.de. Wenn Sie das MP3-Gerät außerhalb Deutschlands einsetzen, wenden Sie sich bitte an die entsprechenden Institutionen, die für die Rechte der Künstler und der Tonträgerindustrie verantwortlich sind.

Dateien im WMA-Format

Ihr MP3-Player kann außer MP3-Dateien auch Dateien im WMA-Format abspielen. Einige WMA Encoder können durch DRM (Digital Rights Management) ein Abspielen auf tragbaren Geräten verhindern.

Gerät formatieren



HINWEIS!

Bevor Sie den MP3-Player neu formatieren, sichern Sie die Daten auf einem Computer oder einem anderen Speichermedium. Andernfalls gehen alle Ihre Daten verloren.

Sie können den MP3-Player über den Date Explorer formatieren.



HINWEIS!

Wählen Sie im Dateimenü auf keinen Fall NTFS sondern FAT, andernfalls arbeitet Ihr MP3-Player nicht und Sie müssen ihn erneut formatieren.

Erste Hilfe bei Fehlfunktionen

Der MP3-Player reagiert nicht oder nicht korrekt

- Ist das Gerät eingeschaltet (auf „**ON**“)?
- Ist die Tastensperre eingeschaltet?
Lösen Sie sie mit **HOME** und **▼(VOL) –**.
- Ist vielleicht der Akku leer?
- Ist noch genügend freier Speicherplatz vorhanden?
Löschen Sie ggf. einige Dateien.

Probleme beim Anschluss an einen PC

- Wenn der MP3-Player beim Anschließen nicht sofort erkannt wird, kann es sein, dass der Akku völlig entleert ist und die Erkennung verzögert ist. Warten Sie einige Sekunden ab.
- Überprüfen Sie die Kabelanschlüsse.
- Überprüfen Sie im Windows-Gerätemanager, ob der MP3-Player korrekt eingebunden ist. Binden Sie den USB-Controller ggf. neu ein. Entfernen Sie probeweise andere USB-Geräte.
- Es erscheinen Fehlermeldungen auf dem PC.
Dies kann passieren, wenn der MP3-Player während der Dateiübertragung vom PC abgezogen wird.

Probleme bei der Wiedergabe

Dateien werden im MP3-Player nicht korrekt angezeigt.	Im MP3-Player wird nicht der Dateiname angezeigt, sondern die in der Datei kodierten Informationen, den sog. ID3-Tag. Sie können diese Titelinformationen mit speziellen Programmen bearbeiten.
Die Titel werden in einer falschen Reihenfolge wiedergegeben	Prüfen Sie, ob der Wiedergabemodus „Zufall“ eingestellt ist.
Kein Ton bei Audiodateien.	Ist die Lautstärke hoch genug? Diese Audiodatei ist defekt. Versuchen Sie eine andere Audiodatei.
Die Datei kann nicht wiedergeben werden.	Die Dateien müssen ein vom Gerät unterstütztes Format haben.



HINWEIS!

Hinweis zum Anschluss des USB-Gerätes an einen USB 1.1 Port unter Windows® XP:

Das Betriebssystem zeigt u. U. die Meldung, dass ein Hochgeschwindigkeits- USB Gerät an einen Nicht-Hochgeschwindigkeits-USB Hub angeschlossen ist. Hierbei handelt es sich nicht um eine Fehlermeldung sondern lediglich um den Hinweis, dass bedingt durch den langsameren USB 1.1 Anschluss die Geschwindigkeit angepasst wird.

Das Formatieren des MP3-Players unter Windows Vista™ dauert länger als unter Windows® XP

Windows Vista™ bietet mit den Neuerungen einen höheren Sicherheitsstandard, daher können einige Prozesse mehr Zeit in Anspruch nehmen als bei den älteren Betriebssystemen. Warten Sie unbedingt auf die Aufforderung bevor Sie den MP3-Player von Ihrem Computer trennen.

Benötigen Sie weitere Unterstützung?

Wenn die Vorschläge in den vorangegangenen Abschnitten Ihr Problem nicht behoben haben, nehmen Sie bitte Kontakt mit uns auf. Sie würden uns sehr helfen, wenn Sie uns folgende Informationen zur Verfügung stellen:

- Welchen Softwarestand hat Ihr MP3-Player und wie viel Speicherplatz ist vorhanden?
Diese Informationen sehen Sie im Menü **Einstellungen > System > Info**.
- Was für zusätzliche Peripheriegeräte nutzen Sie?
- Welche Meldungen erscheinen auf dem Bildschirm?
- Welche Version des Media Players haben Sie beim Auftreten des Fehlers verwendet?
- Welche Schritte haben Sie zur Lösung des Problems bereits unternommen?
- Wenn Sie bereits eine Kundennummer erhalten haben, teilen Sie uns diese mit.

Reinigung



ACHTUNG!

Dieses Gerät beinhaltet keine zu wartenden oder zu reinigenden Teile.

Achten Sie darauf, dass der MP3-Player nicht verunreinigt wird. Verwenden Sie keine Lösungsmittel, ätzende oder gasförmige Reinigungsmittel. Reinigen Sie das Gehäuse ggf. mit einem angefeuchteten Tuch.

Entsorgung

Verpackung



Ihr Gerät befindet sich zum Schutz vor Transportschäden in einer Verpackung. Verpackungen sind aus Materialien hergestellt, die umweltschonend entsorgt und einem fachgerechten Recycling zugeführt werden können.

Gerät



Das Gerät ist mit einem integrierten Lithium-Hochleistungsakku ausgestattet. Entsorgen Sie das Gerät am Ende seiner Lebenszeit keinesfalls über den normalen Hausmüll, sondern erkundigen Sie sich bei Ihrer örtlichen Verwaltung über Wege einer umweltgerechten Entsorgung an Sammelstellen für Elektro- und Elektronikschrott.



Technische Daten

Gerätebezeichnung:	MP3-Player
Modell:	MD 82899
Speicherkapazität:	8 GB ²
Schnittstelle:	USB 2.0 (High Speed)
Ohrhöreranschluss:	3,5 mm Stereo-Klinke
Ausgangsspannung:	max. 150 mV
Abmessungen:	ca. 38 x 75 x 9,5 mm (BxHxT)
Display:	3,81 cm TFT Display / 128 x 128 Pixel
Speicherkapazität ³ :	Bis zu 128 Stunden Musik im MP3 Format (128 Kbps) Bis zu 256 Stunden Musik im WMA Format (64 Kbps)
Akku	Li-Polymer Hochleistungsakku
Spannung:	3,7 V / 210 mAh
Laufzeit ³ :	Bis zu 12 Stunden Spielzeit
Eingang:	5 V  500 mA (über USB-Schnittstelle)



Technische Änderungen vorbehalten

² 1GB entspricht 1 Milliarde Bytes. Die tatsächliche Speicherkapazität kann abweichen.

³ Akkulaufzeit, Speicherkapazität und Anzahl der speicherbaren Titel variieren in Abhängigkeit von Bedienverhalten, Bitraten und anderen Faktoren.

Índice

Indicações relativas a este manual.....	3
Símbolos de aviso e palavras-chave utilizadas neste manual.....	3
Utilização correta	4
Instruções de segurança	5
Segurança de funcionamento	5
Não utilize o aparelho nas seguintes situações:	6
Alimentação de corrente	6
Proteção de dados.....	6
Compatibilidades eletromagnética.....	6
Volume de fornecimento	7
Pré-requisitos do sistema.....	7
Vista geral	8
Leitor MP3	8
Visor	10
Colocação em funcionamento.....	12
Carregar bateria de polímeros de lítio	12
Ligar auscultadores	13
Funções base	15
Ligar o aparelho	15
Desligar o CD.....	15
Menu Principal.....	15
Iluminação do visor.....	16
Ficheiros Áudio	17
Reprodução	17
Regulação do volume	17
Bloqueio dos botões	18
Vista das listas	18
Funções de repetição	19
Configurações equalizador	21
Texto.....	22
Gravações.....	24
Fazer captações.....	24

Navegação	26
Selecionar ficheiros	26
Apagar ficheiro.....	26
Sair do menu	27
Configurações	27
Navegar no menu	27
Os menus	28
Cronómetro	31
Transferência de dados para o computador	32
Copiar do computador para o leitor MP3.....	32
Proteção contra cópia	33
Ficheiros em formato WMA	33
Formatar aparelho	34
Apoio ao cliente	35
Primeira ajuda em caso de anomalia	35
Necessita de mais algum tipo de apoio?.....	37
Limpeza	37
Eliminação	38
Dados técnicos	39

Indicações relativas a este manual





Leia por favor este capítulo com atenção, e efetue todas as respectivas indicações. Desta forma, garantirá um funcionamento seguro e uma vida útil longa do seu leitor MP3.

Mantenha o manual de instruções sempre perto do aparelho, e guarde-o bem, para o poder entregar ao seu novo proprietário.

Dirija-se apenas aos nossos parceiros de assistência autorizados, caso tenha problemas com o aparelho.

Símbolos de aviso e palavras-chave utilizadas neste manual

	<p>PERIGO! Aviso perante perigo de vida iminente! AVISO! Aviso de um possível perigo de vida e/ou ferimentos graves irreversíveis!</p>
	<p>CUIDADO! <i>Prestar atenção às indicações para evitar ferimentos e danos materiais!</i> ATENÇÃO! <i>Prestar atenção às indicações para evitar danos materiais!</i></p>
	<p>INDICAÇÃO! Informações contínuas para a utilização do aparelho!</p>

	<p>INDICAÇÃO! Prestar atenção às indicações no manual de instruções!</p>
	<p>AVISO! <i>Aviso de perigo devido a elevado volume!</i></p>
<p>•</p>	<p>Símbolo de enumeração/ informação acerca de ocorrências durante a utilização</p>
<p>▶</p>	<p>Instruções de manuseamento a serem executadas</p>

Utilização correta

Este aparelho serve para reprodução de ficheiros áudio MP3 e WMA que foram anteriormente transferidos, através de um cabo USB, para uma memória interna do aparelho. Este aparelho é destinado exclusivamente para uso privado e não para efeitos comerciais.

Instruções de segurança

Segurança de funcionamento

- Siga também as instruções dos manuais que estão ligados ao leitor do MP3.
- Não coloque objetos com líquidos, como p.ex. vasos, sobre o aparelho ou nas proximidades. O vaso pode tombar e o líquido pode prejudicar a segurança elétrica do aparelho.
- Mantenha o aparelho afastado de humidade, gotas e respingos de água. Evite vibrações, pó, calor e raios solares diretos, para evitar avarias de funcionamento. A temperatura de funcionamento é de 5 até 40 °C.
- Nunca abra a caixa. Isto iria terminar o direito de garantia e possivelmente levar a uma danificação do aparelho.
- Não deixe as crianças brincarem com aparelhos elétricos sem vigilância. As crianças podem nem sempre reconhecer eventuais perigos.
- Espere após o transporte com a primeira colocação em funcionamento até o aparelho se adaptar à temperatura ambiente. Em caso de oscilações elevadas da temperatura e de humidade pode surgir formação de humidade através de condensação, a qual pode causar um curto-circuito elétrico.
- Não coloque objectos em cima dos aparelhos e não exerça pressão sobre o visor. Caso contrário o visor pode sofrer uma rotura. Para evitar danos, não toque no visor com objectos com cantos.
- Existe perigo de ferimentos, se o visor partir. Utilizando luvas de proteção, apanhe as peças partidas e elimine-as de forma correta no local adequado. De seguida lave as mãos com sabão, uma vez que não se pode excluir a saída de químicos.
- Aplique apenas o cabo-USB fornecido.
- O aparelho está previsto para a ligação a computadores com proteção de ligação (Limited Power Source no sentido da EN60950).
- Coloque os cabos de forma que ninguém tropece ou escorregue neles.

- Não coloque quaisquer objetos em cima do cabo, uma vez que estes podem ser danificados.

Não utilize o aparelho nas seguintes situações:

- durante a condução de um automóvel;
- quando vai na estrada;
- em qualquer situação ou em ambiente que requer concentração ou atenção.



INDICAÇÃO!

Para evitar um carregamento estático, não deve utilizar o aparelho durante condições extremas.

Podem surgir avarias no funcionamento do aparelho, em circunstâncias de carregamento eletrostático. Neste caso é essencial, repor a configuração básica do aparelho.

Alimentação de corrente

- O seu leitor MP3 está equipado com uma bateria de lítio integrada carregável, que pode ser carregada através do cabo USB fornecido no seu computador.

Proteção de dados

- A comprovação de indemnizações para perdas de dados e danos consequentes daí resultantes é excluída. Efetue após cada atualização dos seus dados, cópias com proteção nos meios de memória externos (p. ex. CD-R).

Compatibilidades eletromagnética

- Na ligação, as linhas diretivas têm de ser mantidas para a compatibilidade eletromagnética (CEM). Guarde um metro de distância relativamente a fontes de avarias de elevada frequência e magnéticas que causa(aparelho TV, colunas, telefones móveis, etc.), de forma a evitar avarias no funcionamento e perda de dados.

Volume de fornecimento

Verifique se o volume de fornecimento está completo, caso contrário, informe-nos dentro de 14 dias após a compra. Juntamente com o seu pacote adquirido, recebe:

- Leitor MP3
- Auscultadores estéreo
- Cabo USB
- Este manual de instruções
- Documentos de garantia

Os auscultadores fornecidos devem ser utilizados exclusivamente para o funcionamento com o leitor MP3 MD82899.

Pré-requisitos do sistema

Se pretender ligar o seu aparelho a um PC, este terá de cumprir os seguintes requisitos.

- PC com interface USB 2.0 livre, a partir de Pentium P classe III (recomenda-se P4) e 1 GB de memória do disco rígido livre.
- Sistemas operativos e Software:
- Windows®XP SP3, Vista® SP1 ou Windows®7
- Windows Media Player 10 ou superior.

Vista geral

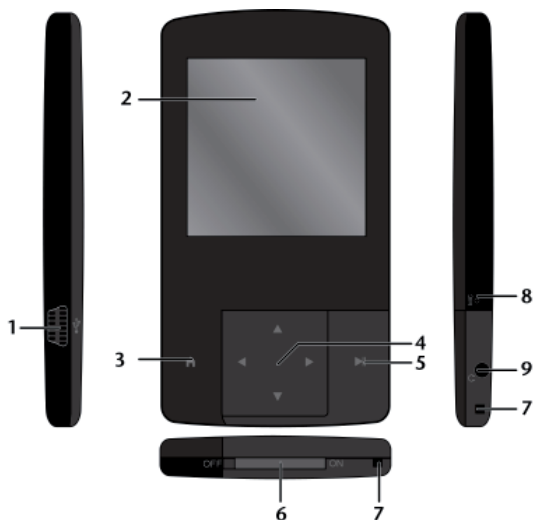

Leitor MP3

- 1) Porta USB
- 2) Visor
- 3) HOME: manter premido mais tempo para mudar a partir de qualquer modo;
premir brevemente: retroceder um passo no menu; LED de funcionamento
- 4) ▶ : No modo de reprodução: chamar faixa seguinte ou manter premido para avanço rápido;
No menu ou lista de ficheiros: seleccionar registo anterior.
◀ : No modo de reprodução: chamar faixa anterior ou manter premido para retorno rápido;
No menu ou lista de ficheiros: seleccionar próximo registo
▲ (VOL) +: aumentar volume
▼ (VOL) -: Reduzir volume

- 5) ▶ **II** Ligar/Desligar: manter premido para comutar o aparelho a partir do modo Standby e para o modo Standby;
Pause/Play: premir brevemente durante a reprodução para parar e continuar a reprodução;
Abrir menu ou submenu, confirmar seleção
- 6) OFF – ON: Interruptor ligar/desligar
- 7) Olhal para alça de transporte
- 8) MIC: Microfone
- 9) Ligação para os auscultadores estéreo

Visor

Durante a reprodução aparecem no visor as configurações atuais:

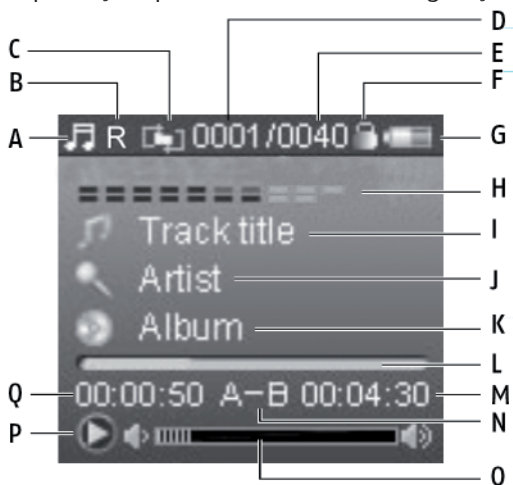

- A) Modo atual (aqui: Música)
- B) Configurações do equalizador (outros símbolos ver Página 21)
- C) Modo de reprodução (outros símbolos ver Página 19)
- D) Número da faixa atual
- E) Número total de faixas
- F) Símbolo do fecho para bloqueio dos botões (caso ativo)
- G) Indicação de carregamento da bateria
- H) Indicação ótica de reprodução
- I) Nome da faixa
- J) Nome do intérprete
- K) Nome do álbum
- L) Indicação do progresso da reprodução
- M) Comprimento total da faixa atual
- N) Modo de repetição A-B (caso ativo)

- O) Indicação do volume
- P) Estado de reprodução atual (Play, Pause)
- Q) Tempo de reprodução decorrido

Colocação em funcionamento

Carregar bateria de polímeros de lítio

Antes da primeira colocação em funcionamento a bateria de polímero de lítio deve ser carregada no mínimo 3 horas. O recarregamento demora aprox. 3 horas.

- ▶ Ligue o computador.
- ▶ Ligue o cabo USB fornecido com a entrada USB do aparelho.
- ▶ Insira a outra extremidade do cabo USB numa porta USB do computador.

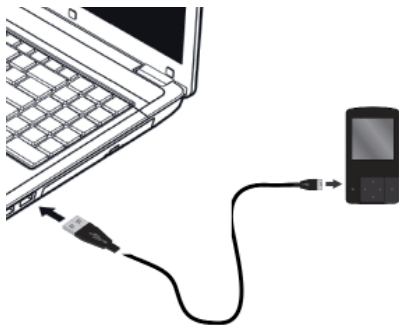

Indicação das pilhas

A indicação da bateria aparece durante o processo de carregamento apenas, se anteriormente foi separada a ligação de dados através da função “Remove Hardware com segurança” em Windows XP.



INDICAÇÃO!



No Windows Vista e Windows7 a imagem "Ligação PC" fica visualizada. Ao carregar o leitor MP3 com o computador desligado ocorre nos sistemas operativos em cima mencionados também a indicação da bateria.

Quando a indicação da bateria indicar carregamento completo, a mesma está garantida.

O tempo de carga aumenta se durante o processo de carga copiar dados para o aparelho.

Não é possível, operar o leitor MP3 enquanto estiver ligado ao computador.

O leitor MP3 controla o estado de carregamento da bateria automaticamente e é apresenta-o durante a reprodução no visor.

		
Bateria cheia	Bateria semi-vazia	Bateria vazia, carregar!



INDICAÇÃO!

Carregue a bateria, quando a indicação de carga da bateria indicar um carregamento mínimo ou se não for possível ligar o seu leitor MP3 em caso de uma não utilização prolongada(> 1 mês).

Ligar auscultadores

Encontra-se junto do aparelho um auscultador estéreo.



PERIGO!

Uma pressão sonora exagerada ao utilizar auscultadores pode levar a danos na capacidade auditiva e/ou à perda da audição. Antes da reprodução, defina o volume para o mínimo.

A utilização de um leitor MP3 com auscultadores durante um longo período de tempo com volume elevado pode provocar danos na audição do ouvinte.

- ▶ Ligue a ficha jack estéreo do auscultador à ligação do auscultador  do leitor MP3.



Utilize apenas os auscultadores que foram fornecidos com o aparelho.

Pode ligar também na ligação do auscultador  um cabo (não incluído no volume de fornecimento) para a ligação a um aparelho estéreo. Dê início à reprodução e aumente o volume até um valor que seja confortável para si.

Funções base

Ligar o aparelho

Para poder ligar o aparelho, o leitor MP3 não pode estar ligado a um computador.

- ▶ Para ligar, coloque o interruptor de ligar/desligar na posição ON.
- ▶ Mantenha o botão premido ▶ || até que o LED de serviço acenda vermelho. Depois o visor é ligado.
- ▶ O aparelho começa com a reprodução da do último ficheiro áudio reproduzido.



INDICAÇÃO!

De aparelho não é fornecido com faixas incluídas. Para transferir uma faixa, leia as instruções no capítulo „Transferência de dados para o computador“ na página 32.

Desligar o CD

- ▶ Para desligar, mantenha o botão ▶ || premido, até que o visor se desligue.
- ▶ Posicione o interruptor de ligar/desligar na posição OFF. Caso contrário, a bateria descarrega-se.

Menu Principal





- ▶ O menu principal pode ser aberto a partir de cada modo, mantendo o botão HOME premido mais tempo.

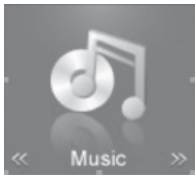

INDICAÇÃO!

Caso ainda não tenham sido transferido dados para o leitor MP3, aparece o menu principal “**Music**” ao ligar o aparelho.

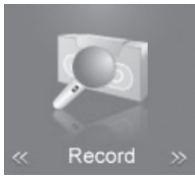
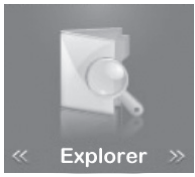
- ▶ Pode seleccionar no menu principal com os botões ◀ / ▶ os seguintes menus:

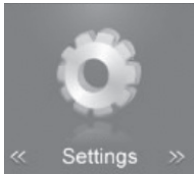
◀ ▶	<p>Music</p>  <p>◀ Music ▶</p>	◀ ▶	<p>Text</p>  <p>◀ Text ▶</p>	◀ ▶
◀ ▶	<p>Record</p>  <p>◀ Record ▶</p>	◀ ▶	<p>Explorer</p>  <p>◀ Explorer ▶</p>	◀ ▶
◀ ▶	<p>Stopwatch</p>  <p>◀ Stopwatch ▶</p>	◀ ▶	<p>Settings</p>  <p>◀ Settings ▶</p>	◀ ▶

Iluminação do visor

Após alguns segundos em funcionamento, o visor apaga-se para economizar o carregamento da bateria. Pode ajustar a iluminação no menu **Display** ver „Menu Display“ na página 30

- ▶ Prima qualquer botão brevemente para voltar a ligar visor.

Ficheiros Áudio

Reprodução

Depois de ligado, o leitor MP3 encontra-se no modo automático de música.

- ▶ Prima ▶ || para iniciar a reprodução. A primeira faixa é reproduzida.
- ▶ Para interromper a reprodução, prima ▶ || .
- ▶ Com ◀ / ▶ comuta, durante a reprodução, para a faixa anterior ou próxima.
- ▶ Mantenha ◀ / ▶ premido, durante a reprodução, para efetuar um avanço rápido para trás ou para a frente.

Após decorrido o tempo de reprodução aparece o símbolo Pause || no visor.

Regulação do volume

- ▶ Regule o volume durante a reprodução, pressionado brevemente, e, se necessário, pressionado repetidamente os botões ▼ (VOL) – e ▲ (VOL) +¹.

Na barra de indicação do volume vê o ajuste atual.



PERIGO!

Uma pressão sonora exagerada ao utilizar auscultadores pode levar a danos na capacidade auditiva e/ou à perda da audição. Antes da reprodução, defina o volume para o mínimo.

A utilização de um leitor MP3 com auscultadores durante um longo período de tempo com volume elevado pode provocar danos na audição do ouvinte.

1 Pressionado o botão (VOL) + mais tempo ocorrer a repetição A-B (ver página „Repetição A-B“ na página 19).

Bloqueio dos botões

- ▶ Para bloquear os botões mantenha premido o botão ▶ || e ▼ (VOL) – em simultâneo até que apareça o símbolo de fecho durante alguns segundos. Depois ocorre o símbolo do fecho no visor de reprodução.
Se for premido agora um botão, surge novamente o símbolo do fecho por breves instantes.
- ▶ Para desbloquear novamente os botões, prima novamente ▶ || e ▼ (VOL) –. O símbolo do fecho aparece aberto.

Vista das listas

- ▶ Para ver as faixas de áudio existentes no leitor MP3 como lista, prima durante a reprodução brevemente HOME.

Aparece o início da lista de faixas e pastas, caso existentes:

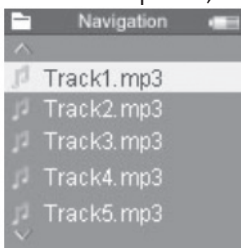

- ▶ Pode deslizar com os botões ◀ / ▶ pela lista.
- ▶ Abrir uma pasta/faixa com ▶ ||.
- ▶ Fecha a pasta com HOME e regressa assim para o nível acima.

Funções de repetição

Repetição A-B



Pode repetir uma sequência definida por si.









- ▶ Mantenha o botão (▲ (VOL)+) premido durante a reprodução para determinar o início da sequência a ser repetida. No visor aparece o registo **A-**.
- ▶ Mantenha mais uma vez o botão ▲ (VOL)+ premido para determinar o fim da sequência a ser repetida. A sequência é repetida infinitamente. No visor aparece o registo **A-B**.
- ▶ Para terminar a repetição, mantenha novamente ▲ (VOL)+ premido. O registo no visor **A-B** apaga-se.

Outras repetições e INTRO

As outras funções de repetições podem ser ativadas no menu **Einstellungen** (ver „Menu Music“ na página 28)

- ▶ Durante a reprodução chama o menu principal, mantendo HOME premido por mais tempo.
- ▶ Selecione no menu principal com os botões ◀ / ▶ o menu **Settings**.
- ▶ Confirme o registo **Music** com ▶ II .
- ▶ Confirme o registo **Repeat** com ▶ II .
- ▶ Selecione entre as seguintes funções de repetição (o símbolo aparece no visor de reprodução)

	Único	É reproduzida uma faixa, depois termina a reprodução.
	Repetir uma	A próxima faixa reproduzida é repetida.
	Pasta única	É reproduzida uma pasta, depois termina a reprodução.

	Pasta uma vez alea.	O conteúdo da pasta é reproduzido uma vez numa sequência aleatória.
	Repetir pasta	É repetida a pasta reproduzida.
	Pasta rep. alea.	O conteúdo da pasta é reproduzido uma vez numa sequência aleatória
	Normal	Todas as faixas são reproduzidas uma vez, depois termina a reprodução.
	Normal aleatória	Todas as faixas são reproduzidas numa sequência aleatória uma vez, depois termina a reprodução.
	Repetir todas	São repetidas todas as faixas.
	Rep. todas-aleatória	Todas as faixas são repetidas numa sequência aleatória.
	Intro	Cada faixa é reproduzida por 10 segundos.

Configurações equalizador

No menu **Settings** também pode ajustar o equalizador adequadamente para a orientação musical (ver „Menu Music“ na página 28).

Os seguintes símbolos apresentam a configuração selecionada no visor:

N	Normal
3D	3D
R	Rock
P	Pop
K	Clássico
B	Graves
J	Jazz
U	User-EQ (Configuração pessoal)

Texto

Pode carregar os ficheiros de texto no leitor MP3 e ler no visor (função "E-Book")

Os ficheiros de texto têm de ser gravados em formato *.txt..



INDICAÇÃO!

Também pode ler ficheiros de texto durante a reprodução de ficheiros áudio.

Aparece uma lista da pasta e dos ficheiros.

- ▶ Selecione no menu principal com os botões ◀ / ▶ menu **Text**.
- ▶ Selecione com ◀ / ▶ um ficheiro de texto.
- ▶ Inicie o ficheiro de texto com ▶ ||.
- ▶ Com ◀ / ▶ pode "passar de página" para a página anterior ou seguinte.
- ▶ Pode ajustar no menu **Text** um passar de página automática, ver página, "Menu Text" na página 29. Na reprodução do texto prima o botão ▶ ||, para ativar a passagem da página.
- ▶ Para fechar o ficheiro de texto e regressar à lista, prima também HOME.
- ▶ Mantenha HOME premido para voltar ao menu principal.

Colocar marcador

Pode colocar um marcador na parte do texto atualmente apresentada para consulta posterior.

- ▶ Prima os botões ▲ (VOL) +. Surge uma vista geral dos três marcadores que pode memorizar.
- ▶ Selecione com ◀ / ▶ um marcador e prima o botão ▶ || para memorizar o marcador.

- ▶ Para consultar um marcador, prima o botão ▲ (VOL) +. Surge uma vista geral dos três marcadores.
- ▶ Selecione com ◀ / ▶ um marcador e prima o botão ▶ || para visualizar a respetiva parte do texto.

DE**PT**

Gravações

Fazer captações

- ▶ Selecione no menu principal com os botões ◀ / ▶ menu **Record**.
- ▶ Prima ▶ || . Surge o visor de gravação. Entre outros vê o nome do ficheiro de gravação a ser elaborado, por exemplo **REC0001.WAV**.
- ▶ Para iniciar a gravação, prima ▶ || .

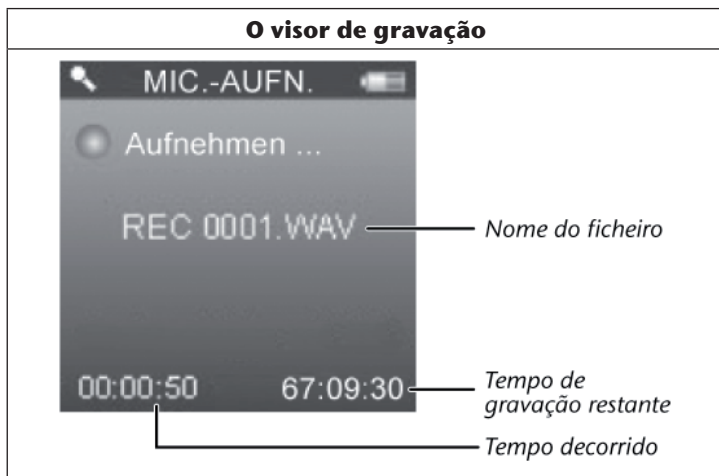

- ▶ Fale para o microfone e mantenha o microfone a uma fonte de áudio, que pretende gravar.
- ▶ Pode continuar e interromper a gravação com ▶ || .
- ▶ No final da gravação prima HOME. A gravação está memorizada. Simultaneamente é apresentado o visor de preparação para a próxima gravação, por exemplo, **REC0002.WAV**.

- ▶ Se pretender abandonar o menu **Record** mantenha ▶ || premido:

Reproduzir gravações





As gravações são reproduzidas através do menu **Music** ou **Explorer**; ver capítulo „Navegação“ na página 26.

Navegação

Neste menu pode consultar, iniciar e eliminar todas as faixas memorizadas.

- ▶ Selecione no menu principal com ◀ / ▶ o menu **Explorer** e prima ▶ II .

Todas as pastas/faixas são listadas:

	Pasta VOICE
	Gravações („REC000x.WAV“)
	Ficheiros áudio (*.mp3, *.wma)
	Ficheiros num formato não reproduzível
	Ficheiros de texto para o E-Book (*.txt)

O primeiro ficheiro áudio é reproduzido.

Selecionar ficheiros

- ▶ Pode seleccionar um ficheiro com ◀ / ▶ e reproduzir com ▶ II .
- ▶ Se for apresentada uma pasta, abra a pasta com ▶ II , para ver os ficheiros que se encontram dentro.
- ▶ Selecione o registo ".." e prima ▶ II para sair da pasta ou para passar ao próximo nível.

Apagar ficheiro

- ▶ Para apagar um ficheiro, selecione com ◀ / ▶ .
- ▶ Prima ▼ (VOL) —.
- ▶ Selecione na seguinte pergunta de segurança com ◀ / ▶ o registo **“Yes”**.
- ▶ Confirme com ▶ II .

Sair do menu

- ▶ Mantenha HOME premido para voltar ao menu principal.

Configurações

Através deste Menu tem a possibilidade de efetuar ajustes para o aproveitamento do seu leitor MP3.

Navegar no menu

É assim que se movimentar no menu principal:

- ▶ Com o botão ▶ || abre o menu e os submenus. Além disso, confirme com ▶ || uma opção selecionada. Uma opção ativa está marcada azul.
- ▶ Com os botões ◀ / ▶ desliza nos registos do menu.
- ▶ Com o botão HOME retrocede um passo no menu.

Os menus

O menu principal é constituído pelos seguintes menus:

Menu Music	
Reprodução	<p>Uma vez É reproduzida uma faixa, depois termina a reprodução.</p> <p>Repetir uma A próxima faixa reproduzida é repetida uma vez.</p> <p>Pasta única É reproduzida uma pasta, depois termina a reprodução.</p> <p>Pasta uma vez alea. O conteúdo da pasta é reproduzido uma vez em sequência aleatória.</p> <p>Repetir pasta A pasta reproduzida é repetida.</p> <p>Pasta rep. alea. O conteúdo da pasta é reproduzido numa sequência aleatória.</p> <p>Normal Todas as faixas são reproduzidas uma vez, depois termina a reprodução.</p> <p>Normal -aleatório Todas as faixas são reproduzidas numa sequência aleatória uma vez, depois termina a reprodução.</p> <p>Repetir todas Todas as faixas são repetidas.</p> <p>Rep. todas-aleatório Todas as faixas são repetidas numa sequência aleatória.</p> <p>Intro Cada faixa é reproduzida por 10 segundos.</p>

<p>Selecionar EQ</p>	<p>Aqui pode selecionar um filtro de som (“Equalizador“): Normal, 3D, Rock, Pop, Clássico, Bass, Jazz. User-EQ: ver próximo menu.</p>
<p>User-EQ</p>	<p>Aqui pode ajustar individualmente o filtro de som:</p>  <ul style="list-style-type: none"> ▶ Seleccione com ◀ / ▶ ▶▶ uma coluna gráfica (marcação). ▶ Ajuste com ▼ (VOL)– ou ▲ (VOL)+ um valor superior ou inferior. ▶ Seleccione com ▶▶ o campo "Ja" (é marcado com uma margem) e confirme com ▶ .

<p>Menu Text</p>	
<p>Passar de página</p>	<p>2 – 10 segundos: Intervalo de tempo, após o qual uma página é folheada automaticamente durante a reprodução do texto, desde que esteja premido ▶ (PLAY) durante a reprodução de texto.</p>

Menu Display	
Tempo de iluminação	Selecione, após quantos segundos o visor deve escurecer: 5 – 30 Segundos e SEMPRE ACESO.
Luminosidade	Selecione a luminosidade entre 1 e 5.
Iluminação	Normal: O visor escurece após os segundos ajustados. Energie sparen: O visor desliga-se após os segundos ajustados.

Menu System	
Informação	Neste menu são visualizadas a versão do Firmware, bem como a posição completa e livre de memória (“Flash-Memory”) do leitor MP3. Como é necessária memória para o sistema operativo do MP3, assim como, para a formatação da RAMs, a capacidade completa não está disponível.
Firmware-Upgrade	Confirme com " Yes " com ► se pretende executar uma atualização.
Definição de fábrica	Confirme com " Yes " com ► se pretende repor todas as configurações para os ajustes de fábrica.

Menu Abschaltung

Desligado até 120 minutos:

Aqui ajusta, após quantos minutos em repouso, o leitor MP3 comuta automaticamente para o modo Standby.

desligado: O aparelho não comuta para o modo Standby.

Considere que o aparelho consome energia no modo Standby. Desligue o aparelho com o interruptor de ligar/desligar (OFF).

Menu Language

Selecione um idioma de indicação para o leitor MP3.

Se confirmar com ► || o idioma muda.

Cronómetro

Neste menu pode utilizar a função do cronómetro.

- ▶ Selecione no menu principal com ◀ / ▶ o menu **Stopwatch** e prima ► || .
- ▶ Prima no menu cronómetro o botão ► || , para iniciar /parar o cronómetro.
- ▶ Prima o botão HOME para repor o cronómetro.
- ▶ Mantenha o botão HOME premido por mais tempo para sair do menu cronómetro.

Transferência de dados para o computador



ATENÇÃO!

Efetue após cada atualização dos seus dados cópias com proteção nos meios de memória externos. A invocação de indenizações por perdas de dados e danos consequentes daí resultantes está excluída.

Copiar do computador para o leitor MP3

- ▶ Caso necessário, retire o auscultador da tomada de ligação.
- ▶ Certifique-se de que o leitor MP3 está desligado e ligue a ficha mais pequena do cabo USB fornecido com a ligação USB do leitor MP3.
- ▶ Insira a outra extremidade do cabo USB numa ligação USB livre do seu computador.
O computador reconhece, a ligação de um novo aparelho e atribui uma drive ao leitor MP3.
- ▶ Copiar dados de áudio em formato MP3 ou WMA para a unidade do leitor MP3.
- ▶ Também pode transferir outros dados, caso pretenda utilizar o leitor MP3 como memória de dados.



INDICAÇÃO!

Tenha em atenção de que é necessário reservar 3 MB livres para o sistema, caso contrário não será possível ligar o leitor MP3 corretamente. Não interrompa a durante a transferência de dados.

- ▶ Quando a transferência de dados estiver concluída, a ligação ao computador pode ser interrompida.

Informação relativa à seleção de ficheiro na transferência de dados

O leitor MP3 seleciona os ficheiros que são copiados para o aparelho de acordo com a sequência da adição, bem como, de acordo com a sequência da marcação. Para além disso, a listagem dos ficheiros no leitor MP3 depende da seleção efetuada dos ficheiros do computador na vista das pastas (p.ex. por nome, álbum ou data de alteração).

Pode transferir a estrutura da pasta anteriormente criada e respetivamente selecionada para o leitor MP3.



INDICAÇÃO!

Pastas/ficheiros adicionados posteriormente são listados no início da vista de pastas/ficheiros.

Proteção contra cópia

Apenas podem ser copiadas ou codificadas obras, se o utilizador for o detentor ou se lhe tenha sido conferido o direito de utilização. Em caso de transgressão, os autorizados podem fazer valer os seus direitos. Por favor tenha em atenção as determinações legais na aplicação de peças musicais no MP3/formato WMA. Pode obter informações na Internet em www.gema.de. Se utilizar o aparelho MP3 fora da Alemanha, dirija-se às respetivas instituições, que são responsáveis pelos direitos dos artistas e da indústria portadora de som.

Ficheiros em formato WMA

O seu leitor MP3 para além de ficheiros MP3 também consegue reproduzir ficheiros em formato WMA.

Formatar o aparelho



INDICAÇÃO!

Antes de formar o leitor MP3 novamente, guarde os dados num computador ou noutro meio de memorização. Caso contrário, todos os seus dados perdem-se.

Pode formatar o leitor MP3 com o explorador de ficheiros.



INDICAÇÃO!

Não seleccione no menu do ficheiro NTFS mas sim FAT, caso contrário o seu MP3 não funciona e tem de formatar novamente.

Apoio ao cliente

Primeira ajuda em caso de anomalia

O leitor MP3 não reage ou não reage corretamente

- O aparelho está ligado (para “ON“)?
- O bloqueio dos botões está ligado?
Desbloqueie com HOME e ▼ (VOL) —.
- A bateria está vazia?
- Ainda existe memória suficiente?
Se necessário elimine alguns ficheiros.

Problemas na ligação a um PC

- Se o leitor MP3 não for imediatamente reconhecido quando é ligado, pode ser que a bateria está completamente vazia a o reconhecimento retardado. Aguarde alguns segundos.
- Verifique as ligações dos cabos.
- Verifique o gestor do aparelho Windows, se o leitor MP3 está bem conectado. Conecte, caso necessário, novamente o USB-Controller. Retire para experimentar outros aparelhos USB.
- Aparecem mensagens de erro no PC.
Isto pode acontecer, se o leitor MP3 for separado do PC durante a transmissão de dados.

Problemas na reprodução

Ficheiros não são apresentados corretamente no leitor MP3.	No leitor MP3 não é indicado o nome do ficheiro, mas sim as informações codificadas do ficheiro, o chamado tag ID3. Pode processar estas informações de faixas com um programa especial.
As faixas são reproduzidos numa sequência errada	Verifique, se o modo de reprodução “Aleatório” está bem configurado.
Nenhum som nos ficheiros áudio.	O volume é suficiente? Este ficheiro áudio está avariado. Tente outro ficheiro áudio.
O ficheiro não pode ser apresentado.	Os ficheiros têm de possuir um formato suportado pelo aparelho.



INDICAÇÃO!

Indicação para a ligação de aparelhos USB a uma porta USB 1.1 em Windows® XP:

O sistema operativo mostra a mensagem, que um aparelho USB de alta velocidade está ligado a um Hub USB de pouca velocidade. Aqui não se trata-se de uma mensagem de erro mas sim apenas de uma indicação, que ajusta a velocidade condicionado pela ligação lenta USB 1.1.

A formatação do leitor; P3 no Windows Vista™ dura mais tempo do que no Windows® XP

Windows Vista™ oferece com as inovações um padrão de segurança mais elevado, por isso alguns processos levam mais tempo do que nos sistemas operativos mais antigos. Aguarde pela chamada antes de desligar o leitor MP3 do seu computador.

Necessita de mais algum tipo de apoio?

Caso as sugestões apresentadas nos capítulos acima não resolvam o seu problema, não hesite em contactar-nos. Seria bastante útil para nós, se nos disponibilizasse as seguintes informações:

- Qual o estado atual do software tem o seu leitor MP3 e quanto espaço de memória existe?
Vê estas informações no menu **Settings > System > Info**.
- Quais os aparelhos de periferia que usa adicionalmente?
- Que mensagens surgem no ecrã?
- Qual a versão do Media Player que estava a utilizar quando ocorreu o erro?
- Quais os passos que já tomou para solucionar o problema?
- Se já tiver recebido um número de cliente, diga-nos qual é.

Limpeza



ATENÇÃO!

Este aparelho não possui peças que necessitam de limpeza ou manutenção.

Tenha em atenção, que o leitor MP3 não seja MP3 não fique sujo. Não utilize quaisquer solventes ou produtos de limpeza corrosivos ou abrasivos. Limpe o exterior, se necessário com um pano húmido.

Eliminação

Embalagem



O seu aparelho encontra-se numa embalagem para ficar protegido de danos de transporte. As embalagens são feitas em materiais que podem ser eliminados de forma não prejudicial para o ambiente e que podem ser reciclados adequadamente.

Aparelho



O aparelho está equipado com uma bateria de elevada potência de lítio integrada. Nunca deposite o aparelho no lixo doméstico no fim da sua vida útil, informe-se junto da administração local acerca de uma eliminação ecológica em pontos de recolha para sucata elétrica e eletrónica.

Dados técnicos

Designação do aparelho:	Leitor MP3
Modelo:	MD 82899
Capacidade de memória:	8 GB ²
Interface:	USB 2.0 (High Speed)
Ligação para auscultadores:	Tomada jack 3,5 mm
Tensão de saída:	máx. 150 mV
Dimensões:	aprox. 38 x 75 x 9,5 mm (LxAxP)
Visor:	3,81 cm TFT Display / 128 x 128 pixéis
Capacidade de memória ³ :	Até 128 horas de música no formato MP3 (128 Kbps) Até 256 horas de música no formato WMA (64 Kbps)
Pilhas	Acumulador de alta capacidade Li-Ionen
Tensão:	3,7 V / 210 mAh
Tempo de funcionamento ³ :	Até 12 horas tempo de reprodução
Entrada:	5 V  500 mA (através da interface USB)



Reservam-se os direitos a alterações técnicas.

² 1 GB corresponde a mil milhões de Bytes. A capacidade de memória realmente aproveitável pode divergir.

³ A vida útil da pilha, a capacidade de memória e a quantidade das faixas que consegue armazenar variam de acordo com a forma de operação, taxas de bits e outros fatores

MEDION®



MTC - Medion Technologie Center
Freiherr-vom-Stein-Straße 131
45473 Mülheim / Ruhr
Deutschland

Hotline: 01805 - 633 633 
Fax: 01805 - 665 566

(0,14 Euro/Minute aus dem dt. Festnetz,
Mobilfunk max. 0,42 Euro/Min)

Bitte benutzen Sie das Kontaktformular unter
www.medionservice.de

www.medion.de



Medion Service Center
Visonic S.A.
c/ Miguel Faraday, 6
Parque Empresarial "La Carpetania", N-IV Km. 13
E-28906 Getafe, Madrid
Espanha

Hotline: 707 500 308
Fax: (+34) 91 460 4772

E-Mail: service-portugal@medion.com

www.medion.com/portugal/