

# MEDION®

## Digitalizator płyt gramofonowych i kaset

MEDION® LIFE® E691.68 (MD 83447)

---



Instrukcja obsługi

# Spis treści

<b>O instrukcji obsługi</b> .....	<b>3</b>
Użyte w instrukcji obsługi symbole ostrzegawcze i słowa hasłowe .....	3
Użytkowanie zgodne z przeznaczeniem .....	3
<b>Zasady bezpieczeństwa</b> .....	<b>4</b>
Trzymaj urządzenia elektryczne z dala od dzieci .....	4
Prawidłowe ustawianie urządzenia .....	4
Nigdy nie naprawiaj urządzenia samodzielnie .....	4
Podłączanie urządzenia do sieci .....	5
Bezpieczne postępowanie z bateriami .....	5
Czyszczenie urządzenia .....	6
Jeżeli urządzenie działa nieprawidłowo .....	6
<b>Czynności przygotowawcze</b> .....	<b>7</b>
Kontrola zawartości opakowania .....	7
Rozpakowywanie urządzenia .....	7
<b>Widok urządzenia</b> .....	<b>8</b>
Przód .....	8
Góra .....	9
Tył .....	10
Pilot .....	11
<b>Rozpoczynanie użytkowania urządzenia</b> .....	<b>12</b>
Instalowanie baterii w pilocie .....	12
Zasilanie z sieci .....	12
Wyłączanie na dłuższy czas .....	12
<b>Tryb Phono</b> .....	<b>13</b>
Odtwarzanie płyt .....	13
<b>Odtwarzanie kaset</b> .....	<b>14</b>
<b>Tryby USB, karta i AUX-IN</b> .....	<b>15</b>
Uruchamianie nośników danych .....	15
Wskazówka dotycząca odtwarzaczy MP3 .....	16
Proste funkcje odtwarzania .....	16
Tagi ID3 .....	16
Szukanie utworów i szybkie przewijanie .....	16
Powtarzanie, odtwarzanie początków, odtwarzanie w losowej kolejności .....	17
Programowanie tytułów .....	17
<b>Przegrywanie i kopiowanie</b> .....	<b>19</b>
Przegrywanie płyty lub kasyety na nośnik danych .....	19
Kopiowanie z nośnika pamięci .....	20
<b>Czyszczenie</b> .....	<b>22</b>
<b>Usuwanie i utylizacja</b> .....	<b>23</b>
Opakowanie .....	23
Urządzenie .....	23
Baterie i akumulatory .....	23
<b>Dane techniczne</b> .....	<b>24</b>



# O instrukcji obsługi



Przed uruchomieniem urządzenia uważnie przeczytaj zasady bezpieczeństwa. Stosuj się do ostrzeżeń zawartych w instrukcji obsługi.

Zawsze przechowuj instrukcję obsługi w pobliżu urządzenia. Sprzedając urządzenie albo przekazując je innej osobie, zawsze przekazuj razem z nim tę instrukcję obsługi i kartę gwarancyjną.

## Użyte w instrukcji obsługi symbole ostrzegawcze i słowa hasłowe

	<b>NIEBEZPIECZEŃSTWO!</b> <i>Ostrzega przed bezpośrednim zagrożeniem życia!</i> <b>OSTRZEŻENIE!</b> <i>Ostrzega przed możliwym zagrożeniem życia i/lub ciężkimi, nieodwracalnymi zranieniami!</i>
	<b>OSTROŻNIE!</b> <i>Wskazuje na konieczność przestrzegania instrukcji w celu wykluczenia zranień i szkód materialnych!</i> <b>UWAGA!</b> <i>Przestrzegaj wskazówek, by uniknąć szkód rzeczowych!</i>
	<b>WSKAZÓWKA!</b> Dodatkowe informacje na temat używania urządzenia.
	<b>WSKAZÓWKA!</b> Przestrzegaj wskazówek zawartych w instrukcji obsługi!
	<b>OSTRZEŻENIE!</b> <i>Ostrzeżenie przed niebezpieczeństwem związanym z porażeniem prądem elektrycznym</i>
.	Znak wyliczenia albo informacja o wyniku czynności w czasie obsługi
▶	Wymagające wykonania instrukcje postępowania

## Użytkowanie zgodne z przeznaczeniem

Urządzenie służy do odtwarzania i digitalizacji standardowych płyt winylowych typu LP i Single oraz kaset magnetofonowych.

Urządzenie jest przeznaczone tylko do pracy w pomieszczeniach zamkniętych. Urządzenie jest przystosowane wyłącznie do używania w prywatnych gospodarstwach domowych. Urządzenie nie jest przeznaczone do użytku zarobkowego.

# Zasady bezpieczeństwa

## Trzymaj urządzenia elektryczne z dala od dzieci

- Nigdy nie pozwalaj dzieciom używać tego urządzenia bez nadzoru; nie dopuść, by dzieci bawiły się tym urządzeniem.
- Urządzenie nie jest przeznaczone do używania przez osoby (w tym dzieci) o ograniczonej sprawności fizycznej, sensorycznej lub umysłowej albo osoby nieposiadające wystarczającego doświadczenia i/lub wiedzy, chyba że przebywają one pod opieką osoby odpowiedzialnej za ich bezpieczeństwo lub otrzymały od tej osoby wskazówki dotyczące właściwego używania urządzenia.

## Prawidłowe ustawianie urządzenia

- Przy ustawianiu urządzenia należy zwracać uwagę na następujące warunki otoczenia:
- Urządzenie nie nadaje się do używania w pomieszczeniach, w których panuje duża wilgotność powietrza (np. łazienka).
- Ustaw urządzenie na stabilnym, równym i chronionym przed drganiem podłożu.
- Na urządzenie nie mogą działać żadne bezpośrednie źródła ciepła (np. kaloryfery);
- Urządzenie nie może być narażone na silne, bezpośrednie światło słoneczne.
- Na urządzenie nie może kapać lub przyskać woda. Na urządzeniu nie wolno w związku z tym stawiać żadnych wypełnionych wodą przedmiotów, np. wazonów na kwiaty. Nie używaj urządzenia w pobliżu wanien, zbiorników z wodą, basenów itp.
- Nie stawiaj na urządzeniu ani w jego pobliżu żadnych otwartych źródeł ognia (np. palących się świec).
- Warunkiem wystarczającej wentylacji jest kilka centymetrów wolnego miejsca z każdej strony urządzenia.

## Nigdy nie naprawiaj urządzenia samodzielnie

- Nie uruchamiaj urządzenia, jeżeli urządzenie lub kabel sieciowy mają widoczne uszkodzenia albo urządzenie upadło na ziemię.
- W razie uszkodzenia urządzenia lub kabla zasilającego należy natychmiast odłączyć je od gniazdka sieciowego.



### **OSTRZEŻENIE!**

***Nigdy nie podejmuj samodzielnych prób otwierania i/lub naprawy urządzenia. Grozi to porażeniem prądem elektrycznym! Nie manipuluj kablem sieciowym urządzenia.***

***Aby uniknąć niebezpieczeństwa, w razie wystąpienia jakichkolwiek usterek zwróć się do naszego Centrum Serwisowego lub innego, odpowiedniego warsztatu.***

## Podłączanie urządzenia do sieci

- Podłączaj urządzenie tylko do łatwo dostępnego gniazda elektrycznego (230V ~ 50Hz), znajdującego się w pobliżu miejsca ustawienia. Gniazdo musi być łatwo dostępne na wypadek konieczności nagłego odłączenia urządzenia od sieci.
- Jeżeli urządzenie zostało przeniesione z ciepłego do chłodnego pomieszczenia, odczekaj jakiś czas, zanim podłączysz je do sieci. Skroplona para wodna może spowodować zniszczenie urządzenia. Po ogrzaniu się urządzenia do temperatury pokojowej można je bezpiecznie uruchomić.
- Wyeliminuj możliwość potknięcia się o kabel sieciowy. Przewód sieciowy nie może być zaciśnięty ani przygnieciony.

## Bezpieczne postępowanie z bateriami

Pilot urządzenia wymaga baterii. Przestrzegaj następujących zasad:

- Trzymaj baterie z dala od dzieci. Połknięcie baterii może być niebezpieczne dla życia. W razie połknięcia baterii należy się natychmiast udać do lekarza.
- Nie wrzucaj baterii do ognia, nie zwieraj biegunów i nie otwieraj baterii.
- W razie potrzeby przed włożeniem baterii do urządzenia oczyść zestyki baterii i urządzenia.
- Zawsze wymieniaj wszystkie baterie jednocześnie.
- Używaj tylko baterii jednakowego typu. Nie używaj różnych typów; nie mieszaj używanych i nowych baterii.
- Przy wkładaniu baterii zwracaj uwagę na biegunowość (+/-).
- Jeżeli urządzenie nie będzie używane przez dłuższy czas, wyjmij z niego baterie.
- Wyczerpane baterie natychmiast wyjmuj z urządzenia! Zwiększone niebezpieczeństwo wycieku elektrolitu!
- Nie narażaj baterii na nadmierne nagrzanie, np. na słońcu. Nie stawiaj urządzenia na kaloryferze! Zwiększone niebezpieczeństwo wycieku elektrolitu!
- Nigdy nie próbuj ładować normalnych baterii! Grozi to wybuchem!
- Baterie, z których wyciekł elektrolit, natychmiast wyjmuj z urządzenia. Przed włożeniem nowych baterii wyczyść styki. Niebezpieczeństwo oparzenia elektrolitem (żrący kwas)!
- Nie rozbieraj i nie deformuj baterii.
- Jeżeli doszło do wycieku elektrolitu, nie możesz pozwolić na kontakt elektrolitu ze skórą, oczami i błonami śluzowymi! Jeżeli elektrolit zetknął się ze skórą, natychmiast spłucz miejsca kontaktu dużą ilością czystej wody i od razu udaj się do lekarza.

## **Czyszczenie urządzenia**

- Zanim rozpoczniesz czyszczenie urządzenia, odłącz wtyczkę od gniazda sieciowego. Do czyszczenia zewnętrznych powierzchni gramofonu używaj tylko suchej, miękkiej ściereczki. Unikaj chemicznych rozpuszczalników i środków czyszczących, mogą one uszkodzić powierzchnie i/lub elementy opisowe urządzenia.
- Nigdy nie pozwalaj, by do wnętrza gramofonu dostała się woda. Trzymaj pokrywę zawsze zamkniętą, otwieraj ją tylko po to, aby włożyć lub wyjąć płytę.

## **Jeżeli urządzenie działa nieprawidłowo**

- Jeżeli urządzenie działa nieprawidłowo, może to być spowodowane wyładowaniem elektrostatycznym. W tej sytuacji odłącz kabel sieciowy od gniazda. Ponownie podłącz urządzenie do sieci. Spowoduje to zresetowanie urządzenia.

# Czynności przygotowawcze

## Kontrola zawartości opakowania

Podczas rozpakowywania sprawdź, czy opakowanie zawiera następujące części:

- Gramofon z nasadą talerza
- Pokrywa
- Zapasowa igła
- Pilot wł. z 2 bateriami typu Mikro LR03/R03/AAA, 1,5 V
- Instrukcja obsługi i dokumenty gwarancyjne

## Rozpakowywanie urządzenia

- ▶ Zdejmij cały materiał opakowaniowy.



### **NIEBEZPIECZEŃSTWO!**

***Nie pozwalaj małym dzieciom na zabawę folią. Niebezpieczeństwo uduszenia!***

- ▶ Zdejmij okrągłą nasadę talerza z pokrywy.
- ▶ Odklej od talerza paski samoprzylepne, aby mógł się on obracać.
- ▶ Usuń drut, który mocuje ramię do ustalacza.



### **WSKAZÓWKA!**

Nasadka ochronna zapasowej igły przy głowicy ramienia nie jest materiałem opakowaniowym. Nie wolno jej wyrzucić!



# Widok urządzenia

## Przód

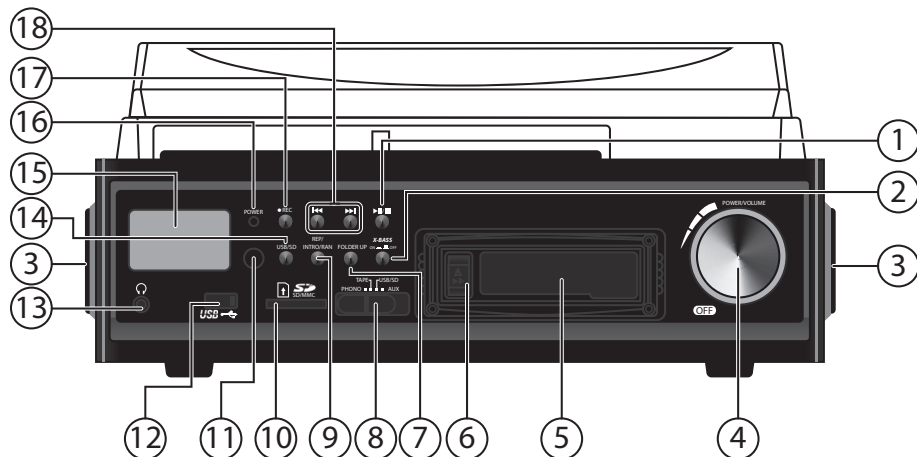

- 1) **PRZYCISK** ▶ || / ■ : rozpoczyna / przerywa / zatrzymuje odtwarzanie
- 2) **PRZYCISK X-BASS** : włącza lub wyłącza wzmacniacz basów
- 3) Głośnik
- 4) **REGULATOR POWER/VOLUME** : regulator głośności i wyłącznik
- 5) Gniazdo kaset
- 6) **PRZYCISK EJECT/FWD** : wyrzuca kasetę magnetofonową / szybkie przewijanie do przodu
- 7) **PRZYCISK FOLDER UP** : przechodzi do następnego folderu przy odtwarzaniu plików MP3
- 8) Selektor funkcji: wybór funkcji Phono / Tape / USB/SD i AUX
- 9) **PRZYCISK REP/INTRO/RAN**
- 10) Gniazdo karty pamięci SD/MMC
- 11) Czujnik podczerwieni dla pilota
- 12) Port USB
- 13) Gniazdko słuchawek
- 14) **PRZYCISK USB/SD** : przechodzi między nośnikiem USB i kartą SD
- 15) Wyświetlacz
- 16) Sygnalizator działania
- 17) **PRZYCISK REC ●**
- 18) **SKIP** ◀ / ▶ : przeskok o jeden tytuł do przodu lub do tyłu

# Góra

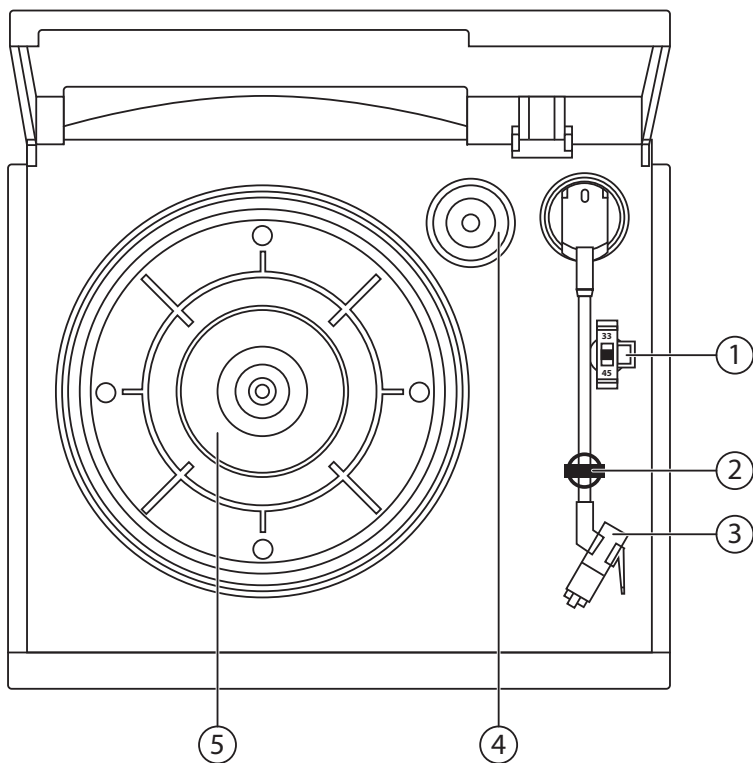

- 1) Przetłącznik szybkości (33/45 obrotów na min.)
- 2) Pałk blokujący ramię
- 3) Ramię z adapterem dźwięku
- 4) Adapter wrzeciona dla singli ("krążek")
- 5) Talerz

# Tył

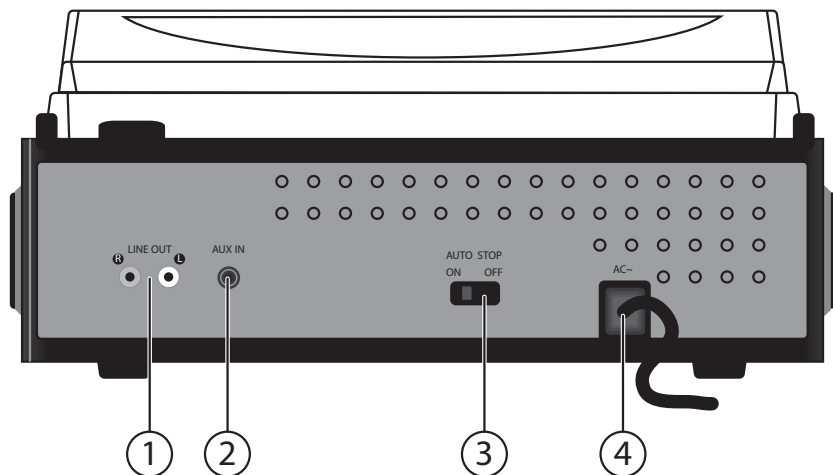

- 1) **LINE OUT:** złącze wzmacniacza.
- 2) **WEJŚCIE AUX-IN**
- 3) **AUTO STOP ON OFF:** wyłącza funkcję automatycznego zatrzymywania
- 4) Kabel sieciowy



## **WSKAZÓWKA!**

Jeżeli chcesz połączyć urządzenie ze wzmacniaczem, zawsze podłączaj urządzenie do złącza LINE IN wzmacniacza. Uzyskasz w ten sposób lepszą jakość dźwięku, ponieważ to urządzenia posiada własny wzmacniacz wstępny.

# Pilot

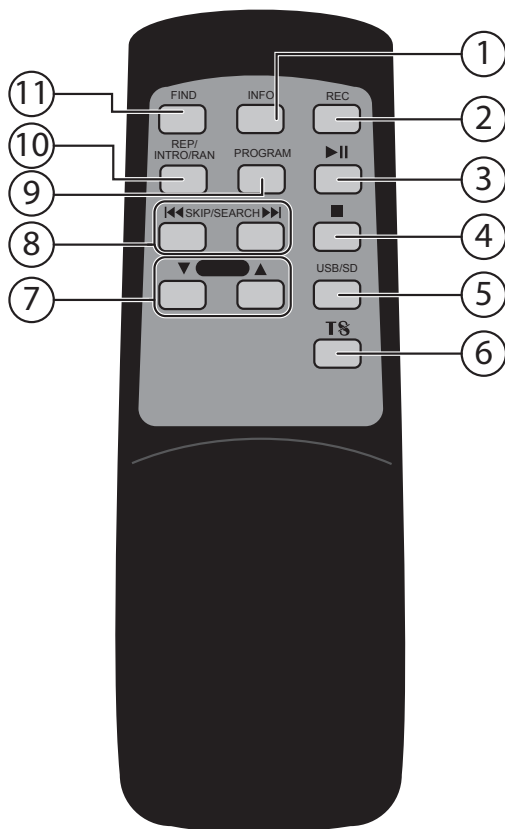

- 1) **INFO** – wybór szybkości transmisji danych w trybie PhonoStop
- 2) **REC** – zaczyna i zatrzymuje nagrywanie
- 3) **▶ ||** – rozpoczyna i przerywa odtwarzanie
- 4) **■** – zatrzymuje odtwarzanie
- 5) **USB/SD** – przechodzi w tryb USB lub SD
- 6) **TS** („Track Separation“) – rozdzielanie utworów podczas nagrywania
- 7) **FOLDER** ▲ ▼ – folder do góry lub na dół przy przeszukiwaniu nośników MP3.
- 8) **◀◀ ▶▶ (SKIP/SEARCH)** – przeskok do następnego lub poprzedniego tytułu / szybkie przewijanie do przodu albo do tyłu
- 9) **PROGRAM** – aktywuje funkcję programowania tytułów
- 10) **REP/INTRO/RAN** – powtarza utwór lub medium / funkcja odtwarzania początków / odtwarzanie przypadkowe („Random“)
- 11) **FIND** – w trybie MP3 aktywuje funkcję szukania tytułów lub folderów

# Rozpoczynanie użytkowania urządzenia

## Instalowanie baterii w pilocie

- ▶ Otwórz klapkę gniazda baterii, przesuwając ją w kierunku wskazanym przez strzałkę.
- ▶ Włóż 2 baterie Mikro 1,5 V LR03/R03, rozmiar AAA, do pilota. Biegun ujemny znajduje się zawsze przy sprężynie.
- ▶ Nasuń klapkę na wnękę baterii.

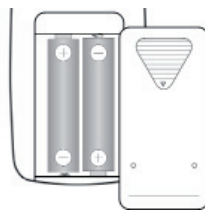

## Zasilanie z sieci

Podłącz wtyczkę do prawidłowo zainstalowanego gniazda sieciowego 230 V ~ 50 Hz.

## Wyłączanie na dłuższy czas

Jeżeli urządzenie nie będzie potrzebne przez dłuższy czas, wyłącz je. Odłącz wtyczkę od sieci i wyjmij baterie.

## Tryb Phono

- ▶ Załóż nasadę talerza na talerz.
- ▶ Zdejmij nasadkę ochronną z głowicy ramienia.



### WSKAZÓWKA!

Przechowuj tę nasadkę w bezpiecznym miejscu.

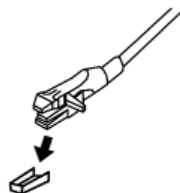

## Odtwarzanie płyt

- ▶ Włącz urządzenie, obracając regulator głośności w prawo.
- ▶ Przesuń selektor funkcji w położenie **PHONO**, aby wybrać tryb odtwarzania płyt gramofonowych. Zaczyna świecić wyświetlacz i sygnalizator pracy, na wyświetlaczu pojawia się „**PHONO**“.
- ▶ Załóż płytę na talerz.
- ▶ Jeśli chcesz odtworzyć singiel z większym otworem, załóż na wrzeciono adapter („krążek“).



### WSKAZÓWKA!

Sprawdź, czy płyta jest oczyszczona z kurzu. Odpowiednie szczoteczki, ściereczki i pędzelki do czyszczenia płyt są dostępne w sklepach specjalistycznych.

- ▶ Przełącznikiem szybkości wybierz odpowiednią szybkość:
  - 33 obroty na min. dla longplayów;
  - 45 obrotów na min. dla singli;
- ▶ Zwolnij blokadę ramienia i ostrożnie podnieś ramię.
- ▶ Przesuń ramię lekko do wewnątrz nad krawędzią gramofonu lub nad miejsce, od którego ma być odtwarzana płyta. Gramofon zaczyna się obracać.
- ▶ Ostrożnie opuść ramię na miejsce, od którego chcesz zacząć odtwarzać płytę. Igła osiada na płycie i gramofon zaczyna odtwarzać płytę.
- ▶ Wyreguluj głośność regulatorem głośności.
- ▶ Po zakończeniu odtwarzania talerz zatrzymuje się, a ramię zostaje w pozycji końcowej.
- ▶ Jeśli chcesz przerwać odtwarzanie, ostrożnie podnieś ramię z płyty.
- ▶ Aby wyłączyć urządzenie, obróć regulator głośności do końca w lewo, aż słyszalnie się zablokuje.

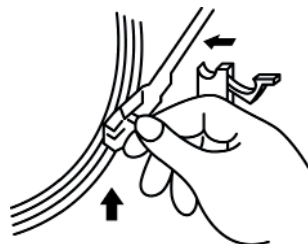

### WSKAZÓWKA!

Niektóre płyty mogą się zatrzymać przedwcześnie, przed zakończeniem odtwarzania. W takiej sytuacji wyłącz funkcję **AUTO STOP** przełącznikiem **AUTO STOP** z tyłu urządzenia (**OFF**). Po zakończeniu odtwarzania ponownie włącz tę funkcję (**ON**), w przeciwnym razie gramofon się nie zatrzyma.

# Odtwarzanie kaset

- ▶ Włącz urządzenie, obracając regulator głośności w prawo.
- ▶ Przesuń selektor funkcji w położenie **TAPE**, aby wybrać tryb odtwarzania kaset magnetofonowych. Na wyświetlaczu widać „**TAPE**”.
- ▶ Wsuń kasetę z taśmą skierowaną w prawo do gniazda kaset, tak, by została zalokowana. Odtwarzanie zacznie się automatycznie.

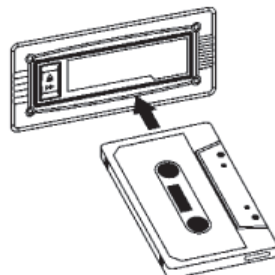

- ▶ Wciśnij przycisk **EJECT** do końca, aby zatrzymać odtwarzanie i wyrzucić kasetę.
- ▶ Jeśli chcesz przewinąć kasetę do określonego miejsca, wciśnij przycisk **EJECT** do połowy, zaczyna się szybkie przewijanie do przodu. Przycisk zatrzymuje się w wciśniętej pozycji.
- ▶ Aby wrócić do normalnego odtwarzania, wciśnij jeszcze raz lekko przycisk **EJECT**.

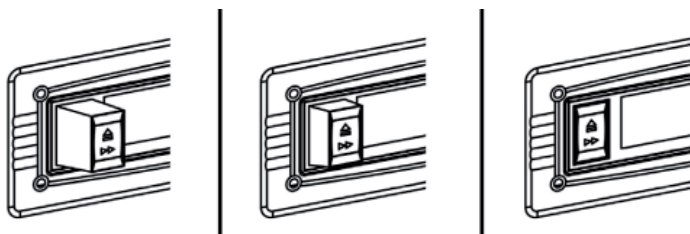

## WSKAZÓWKA!

Przy wkładaniu kasety uważaj na jej położenie.

W czasie szybkiego przewijania nie ma miejsca odtwarzanie ani nagrywanie.

Po zakończeniu odtwarzania zawsze wyjmij kasetę z urządzenia. Wyjmij też kasetę, gdy wybierasz inną funkcję.

# Tryby USB, karta i AUX-IN

Urządzenie może odtwarzać pliki MP3, zapisane na nośniku USB, innym urządzeniu podłączonym do portu USB lub karcie SD.

Poza tym można odtwarzać płyty CD z innego urządzenia, połączonego ze złączem AUX-IN.

## Uruchamianie nośników danych

W przedniej części urządzenia znajdują się złącza nośnika USB lub innego urządzenia USB (odtwarzacza MP3), gniazdo kart SD i złącze AUX IN.



### UWAGA!

*Nie używaj przedłużaczy kabli USB i nie podłączaj urządzenia przez port USB bezpośrednio do komputera – w przeciwnym razie może dojść do uszkodzenia urządzenia.*

*Port USB jest przeznaczony tylko do podłączania nośników USB; innych zewnętrznych nośników danych, takich jak np. zewnętrzne twarde dyski, nie wolno podłączać do portu USB.*

## Tryb USB

- ▶ Włącz urządzenie, obracając regulator głośności w prawo.
- ▶ Przesuń selektor funkcji w położenie **USB/SD**, aby wybrać tryb odtwarzania z nośników USB i kart SD. Na wyświetlaczu widać „**NO USB**“.
- ▶ Podłącz urządzenie USB.
- ▶ Na wyświetlaczu pojawia się po lewej stronie informacja „**USB**”, a po prawej stronie ilość utworów znajdujących się na nośniku, po czym zaczyna się odtwarzanie.

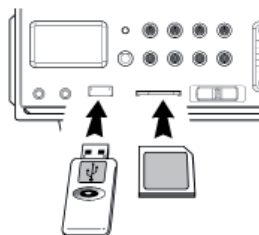

## Tryb karty

- ▶ Włącz urządzenie, obracając regulator głośności w prawo.
- ▶ Przesuń selektor funkcji w położenie **USB/SD**, aby wybrać tryb odtwarzania z nośników USB i kart SD. Na wyświetlaczu widać „**NO USB**“.
- ▶ Wsuń kartę pamięci SD do gniazda kart. Ścięty narożnik karty jest z przodu z prawej strony, styki u dołu.
- ▶ Naciśnij przycisk **USB/SD**, aby wybrać tryb **CARD**.

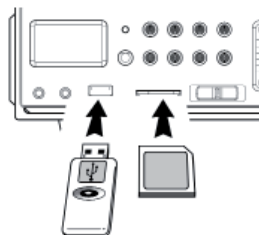



- ▶ Na wyświetlaczu pojawia się po lewej stronie informacja "**CARD**", a po prawej stronie ilość utworów znajdujących się na nośniku, po czym zaczyna się odtwarzanie.
- ▶ Aby wyjąć kartę z gniazda po zakończeniu odtwarzania, ostrożnie wyciągnij kartę z gniazda.



### **UWAGA!**

*Nie wciskaj nośników pamięci na siłę, dają się one wkładać tylko w jednym kierunku, co pozwala unikać uszkodzenia nośnika i urządzenia.*

## **Tryb AUX-IN**

Urządzenie wyposażone w wyjście LINE-OUT (np. odtwarzacz CD) możesz połączyć kablem z wtykiem kątowym 3,5mm z wejściem AUX-IN urządzenia.

- ▶ Włącz urządzenie, obracając regulator głośności w prawo.
- ▶ Przesuń selektor trybów w położenie **AUX**. Na wyświetlaczu widać „**AUX**“.

## **Wskazówka dotycząca odtwarzaczy MP3**

Odtwarzacz MP3 można zasadniczo podłączyć także do portu USB. Nie można jednak zagwarantować, że przez port USB będzie możliwe odtwarzanie plików ze wszystkich dostępnych na rynku odtwarzaczy MP3.

W razie potrzeby użyj złącza AUX-IN.

## **Proste funkcje odtwarzania**

- ▶ Naciśnij przycisk **PLAY/PAUSE**, aby rozpocząć odtwarzanie. Na wyświetlaczu pojawia się numer aktualnego utworu i czas odtwarzania.
- ▶ Naciśnij przycisk **PLAY/PAUSE**, aby przerwać odtwarzanie. Miga czas odtwarzania.
- ▶ Naciśnij przycisk **PLAY/PAUSE**, aby kontynuować odtwarzanie od tego samego miejsca.
- ▶ Aby zakończyć odtwarzanie, naciśnij przycisk **STOP**. Urządzenie przechodzi w tryb zatrzymania i wyświetla łączną ilość folderów i utworów;

## **Tagi ID3**

- ▶ W czasie odtwarzania możesz przeglądać tagi ID3 utworów, naciskając przycisk **INFO**. Urządzenie wyświetla nazwę utworu i inne informacje, które zostały wprowadzone przy konfiguracji nośnika.
- ▶ Naciśnij przycisk **INFO** jeszcze raz, aby ukryć przebiegający przez wyświetlacz tekst.

## **Szukanie utworów i szybkie przewijanie**

- ▶ Naciśnij przycisk Skip/Search **⏪** albo **⏩**, aby przeskoczyć o jeden tytuł do przodu lub do tyłu. Podczas odtwarzania naciskając **⏪** możesz wrócić na początek aktualnego utworu.

- ▶ Naciśnięcie i przytrzymanie przycisków Skip/Search **⏮** albo **⏭** w czasie odtwarzania zaczyna szybkie przewijanie do przodu lub do tyłu.
- ▶ Aby wybrać inny folder, naciśnij przycisk **FOLDER** **▲** albo **▼**.



## Alfabetyczne szukanie tytułów

Utworów i folderów MP3 można szukać według liter alfabetu.

- ▶ Naciśnij przycisk **FIND** jeden raz.
- ▶ Naciskaj przycisk **⏭** aż na wyświetlaczu pojawi się szukana litera lub cyfra tytułu.
- ▶ Naciśnij przycisk **STOP**, aby potwierdzić wybór.
- ▶ Pojawia się pierwszy tytuł, zaczynający się np. na „A”. Przycisk **PLAY/PAUSE** zaczyna odtwarzanie tego tytułu. Jeżeli nośnik nie zawiera tytułu zawierającego literę „A”, pojawia się informacja: **A – NO FILE** („brak plików”).
- ▶ Przyciskiem **⏭** możesz wybierać poszczególne tytuły w zakresie danej litery lub cyfry.
- ▶ Przycisk **PLAY** zaczyna odtwarzanie wybranego folderu.
- ▶ Jeżeli na nośniku nie ma folderów, na wyświetlaczu pojawi się **ROOT**.

## Powtarzanie, odtwarzanie początków, odtwarzanie w losowej kolejności

Przyciskiem **REP/INTRO/RAN** uaktywniasz po kolei funkcję powtarzania, odtwarzania początków utworów i odtwarzania utworów w losowej kolejności.

- ▶ W czasie odtwarzania naciśnij jeden raz **REP/INTRO/RAN**, aby powtórzyć aktualny utwór. Na wyświetlaczu widać . Utwór jest ciągle powtarzany.
- ▶ Naciśnij **REP/INTRO/RAN** dwa razy, aby powtórzyć wszystkie utwory z nośnika. Na wyświetlaczu widać  ALL.

## Tylko w przypadku nośników MP3 z folderami:

- ▶ Naciśnij **REP/INTRO/RAN** trzy razy, aby powtórzyć aktualny folder. Na wyświetlaczu widać  **FOLDER1**.
- ▶ Aby uaktywnić funkcję odtwarzania początków utworów, naciśnij przycisk **REP/INTRO/RAN** cztery razy. Na wyświetlaczu pojawia się **INTRO**. Będzie teraz odtwarzane 10 pierwszych sekund każdego utworu.
- ▶ Naciśnij przycisk **REP/INTRO/RAN** pięć razy, aby uaktywnić odtwarzanie w losowej kolejności. Na wyświetlaczu pojawia się **RANDOM**.
- ▶ Naciśnij przycisk **REP/INTRO/RAN** jeszcze raz, aby uaktywnić normalne odtwarzanie. Znikają wszystkie treści wyświetlacza.

## Programowanie tytułów

Możesz zaprogramować kolejność odtwarzania maksymalnie 32 tytułów.

- ▶ W trybie Stop naciśnij przycisk **PROGRAM**. Na wyświetlaczu pojawia się **PROG** i **P-01 001**. P-01 to numer programu, 001 to numer wybranego tytułu.
- ▶ Wybierz tytuł przyciskami **SKIP/SEARCH**.
- ▶ Naciśnij przycisk **PROG** jeszcze raz, aby zapisać ten tytuł w pozycji P-01. Wyświetlana jest następna pozycja, P-02.

- ▶ Przyciskami **SKIP/SEARCH** wybierz ponownie tytuł utworu, powtarzaj te czynności dla następnych tytułów.
- ▶ Aby odtworzyć te utwory, naciśnij przycisk **PLAY/PAUSE**.
- ▶ Aby usunąć listę, naciskaj przycisk **STOP**, aż zniknie informacja **MEMORY** na wyświetlaczu.

# Przegrywanie i kopiowanie

## Przegrywanie płyty lub kasety na nośnik danych



### WSKAZÓWKA!

W następnym rozdziale opisane jest przegrywanie płyt na nośnik danych, opis ten stosuje się analogicznie do przegrywania kaset.

Płytę lub kasetę można skopiować na nośnik USB lub na kartę SD. Treść płyty lub kasety jest przy tym przekształcana na format MP3. Szybkość zapisu wynosi 1:1 („czas rzeczywisty“).

Na zapisywanym nośniku tworzony jest folder „Audio“, w którym zapisywane są pod kolejnymi numerami przegrane utwory.



### WSKAZÓWKA!

Instalacje mediów patrz „Uruchamianie nośników danych“ na stronie 15.

## Szybkość transferu danych

Format audio jest ustawiony na szybkość 128 kbps i częstotliwość samplingu 44,1 kHz. Szybkość transferu danych można zmieniać dla każdego nagrania. Aby zmienić szybkość transferu danych:

- ▶ Wybierz tryb Phono przy użyciu regulatora głośności.
- ▶ Podnieś ramię i przesunij je lekko do wewnątrz nad krawędzią gramofonu lub nad miejsce, od którego ma być odtwarzana płyta. Gramofon zaczyna się obracać.
- ▶ Naciśnij przycisk **INFO** na pilocie. Na wyświetlaczu pojawia się aktualna szybkość transferu.
- ▶ Przyciskami **SKIP/SEARCH** wybierz jedną z następujących szybkości transferu: 32 / 64 / 96 / 128 (ustawienie domyślne) / 192 / 256. Naciśnij przycisk Info jeszcze raz, aby zakończyć ustawianie.







## Rozdzielanie ścieżek

Cała płyta gramofonowa jest traktowana przez nośnik danych jak jeden utwór (jedna ścieżka), nawet jeżeli zawiera więcej niż jeden utwór. Aby rozdzielić nagranie zgodnie z tytułami, naciśnij przycisk **TS**.

- ▶ Jeżeli nagranie ma zostać podzielone na pojedyncze tytuły (ścieżki) zgodnie z przerwami na płycie, przy każdym nowym utworze naciskaj przycisk **TS** („Track Separation“) na pilocie. Jako potwierdzenie na wyświetlaczu pojawia się na krótko **PHONO**.

## Nagrywanie

- ▶ Podłącz żądany nośnik danych (nośnik USB lub kartę SD) i załóż płytę gramofonową.
- ▶ Przesunij selektor funkcji w położenie **PHONO**, aby wybrać tryb fono. Na wyświetlaczu pojawia się **PHONO**.
- ▶ Podnieś ramię.

- ▶ Przesuń ramię lekko do wewnątrz nad krawędzią gramofonu lub nad miejsce, od którego ma być odtwarzana płyta. Gramofon zaczyna się obracać.
- ▶ W razie potrzeby wybierz inną szybkość transferu danych, patrz „Szybkość transferu danych“ na stronie 19.
- ▶ Naciśnij przycisk **REC** (urządzenie lub pilot). Na wyświetlaczu miga informacja **USB** albo **CARD**. Po kilku sekundach pojawia się z powrotem **PHONO** i migający symbol  (USB) albo  (karta SD) oraz symbol .
- ▶ Następuje inicjalizacja nośnika danych. Po kilku sekundach symbol  zaczyna migać, co sygnalizuje rozpoczęcie nagrywania.
- ▶ Opuść ramię.
- ▶ Gdy nośnik pamięci jest pełny, na wyświetlaczu widać informację **FULL**.
- ▶ Naciśnij przycisk **TS**, jeżeli nagranie ma być podzielone na pojedyncze utwory, patrz „Rozdzielanie ścieżek“ na stronie 19.
- ▶ Aby zakończyć nagrywanie, jeszcze raz naciśnij przycisk **REC**, symbole  i  znikają z wyświetlacza.



### WSKAZÓWKA!

Czas inicjalizacji może być różny, zależnie od producenta i/lub pojemności nośnika USB albo karty SD.

Nie przerywaj nagrywania przez podniesienie ramienia z płyty. W tej sytuacji nagranie nie zostanie zapisane.

## Kopiowanie z nośnika pamięci

Możesz kopiować dane z nośnika USB na kartę SD i odwrotnie.

Na zapisywanym nośniku powstaje folder „FCopy“, w którym zapisywane są skopowane utwory.

### Kopiowanie jednego tytułu

- ▶ Podłącz nośnik USB albo kartę SD.
- ▶ Przyciskiem **PLAY** zacznij odtwarzanie z nośnika, z którego ma zostać skopiowany utwór.
- ▶ Naciśnij przycisk **REC**, zaczyna się nagrywanie. Na wyświetlaczu miga symbol , jednocześnie pojawiają się numery utworów i upływający czas. W tym trybie nie jest odtwarzany dźwięk.
- ▶ Na końcu utworu odtwarzanie i nagrywanie są przerywane automatycznie.

## Kopiowanie całego nośnika

- ▶ Podłącz nośnik USB albo kartę SD.
- ▶ Wybierz nośnik, z którego mają być kopiowane dane, ale nie zaczynaj jeszcze odtwarzania.
- ▶ Naciśnij przycisk **REC**. Rozpoczyna się nagrywanie. Na wyświetlaczu miga **REC**, jednocześnie pojawiają się numery utworów i upływający czas. W tym trybie nie jest odtwarzany dźwięk.
- ▶ Aby zakończyć nagrywanie wcześniej, jeszcze raz naciśnij przycisk **REC**.
- ▶ Na końcu odtwarzania nagrywanie zaczyna się automatycznie.



### **WSKAZÓWKA!**

Jeżeli na pierwotnym nośniku były utworzone foldery, ich struktura nie zostanie skopiowana. Utwory będą kopiowane i zapisywane pojedynczo.

# Czyszczenie

- Zanim rozpoczniesz czyszczenie urządzenia, odłącz wtyczkę od gniazda sieciowego. Do czyszczenia zewnętrznych powierzchni gramofonu używaj tylko suchej, miękkiej ściereczki. Unikaj chemicznych rozpuszczalników i środków czyszczących, mogą one uszkodzić powierzchnie i/lub elementy opisowe urządzenia.
- Nigdy nie pozwalaj, żeby do wnętrza adaptera dostały się ciecze. Trzymaj pokrywę zawsze zamkniętą, otwieraj ją tylko po to, aby włożyć lub wyjąć płytę.
- Jeżeli na adapterze dźwięku nagromadził się kurz, należy go zetrzeć odpowiednią szczoteczką lub pędzelkiem. Pędzelki, szczoteczki i ściereczki do czyszczenia płyt gramofonowych są dostępne w sklepach specjalistycznych.



## **UWAGA!**

*Nigdy nie czyść płyt ani adaptera dźwięku normalnymi ściereczkami do mycia i nieodpowiednimi środkami czyszczącymi.*

# Usuwanie i utylizacja

## Opakowanie



Urządzenie zostało zapakowane w celu zabezpieczenia go przed uszkodzeniami transportowymi. Opakowania składają się z surowców wtórnych i nadają się do utylizacji albo recyklingu.

## Urządzenie



Po zakończeniu użytkowania urządzenia nie wyrzucaj go nigdy z normalnym śmieciami domowymi. Zapytaj w urzędzie miejskim lub urzędzie gminy o możliwości utylizacji urządzenia zgodnej z zasadami ochrony środowiska.



## Baterie i akumulatory



Zużytych baterii nie należy wyrzucać do śmieci domowych. Baterie i akumulatory należy oddawać w punktach zbiórki zużytych baterii.



# Dane techniczne

## Gramofon

Zasilanie:	230 V ~ 50 Hz
Pobór mocy podczas pracy:	18 W
Baterie:	2 x 1,5 V, rozmiar AAA, LR03/R03
Prędkości obrotów fono:	33 / 45 obroty(ów) na minutę
Format zapisu MP3:	32 / 64 / 96 / 128 / 192 / 256 kbps
Częstotliwość samplingu MP3:	44,1 kHz
Napięcie wyjścia słuchawek:	maks. 150 mV
Moc wyjściowa głośników:	2 x 1,5 W RMS
Złącza:	
Złącze słuchawek:	wtyk kątowy 3,5 mm
AUX IN:	wtyk kątowy 3,5 mm
Line-Out:	koncentryczne (lewy/prawy)

## Port USB

Wersja:	2.0
Wyjście USB:	DC 5V $\overline{=}$ 100mA maks.



**Zmiany techniczne zastrzeżone!**

**MEDION**<sup>®</sup>

Medion Service Center

Hotline: 022 / 397 4335 Połączenie lokalne

Internet

[www.medion.pl](http://www.medion.pl)

E-mail Support

[service-poland@medion.com](mailto:service-poland@medion.com)