

MEDION®

Schallplatten- und Kassettendigitalisierer

MEDION® LIFE® E69168 (MD 83930)



Bedienungsanleitung

Inhaltsverzeichnis

Zu dieser Anleitung	3
In dieser Anleitung verwendete Warnsymbole und Signalwörter	3
Bestimmungsgemäßer Gebrauch	4
Sicherheitshinweise	5
Elektrische Geräte nicht in Kinderhände	5
Das Gerät sicher aufstellen	5
Niemals selbst reparieren	5
Netzanschluss	6
Sicherer Umgang mit Batterien	6
Das Gerät reinigen	7
Im Fall von Funktionsstörungen	7
Vorbereitung	8
Lieferumfang prüfen	8
Auspacken	8
Gerätübersicht	9
Vorderansicht	9
Oberseite	10
Rückansicht	11
Fernbedienung	12
Inbetriebnahme	13
Batterien in die Fernbedienung einlegen	13
Netzbetrieb	13
Außerbetriebnahme	13
Phonobetrieb	14
Platten abspielen	14
Kassettenbetrieb	15
USB-, Karten- und AUX-IN-Betrieb	16
Speichermedien in Betrieb nehmen	16
Hinweis zu MP3-Playern	17
Einfache Wiedergabefunktionen	17
ID3-Tags	17
Titelsuche und Schnellauf	17
Wiederholung/Anspielen/Zufallswiedergabe	18
Titelprogrammierung	18
Überspielen und kopieren	20
Schallplatte oder Musikkassetten auf ein Speichermedium überspielen	20
Von Speichermedium kopieren	21
Reinigung	23
Entsorgung	23
Verpackung	23
Gerät	23
Batterien	23
Technische Daten	24

Zu dieser Anleitung



Lesen Sie vor Inbetriebnahme die Sicherheitsvorschriften aufmerksam durch. Beachten Sie die Warnungen in der Bedienungsanleitung. Bewahren Sie die Bedienungsanleitung immer in Reichweite auf. Wenn Sie das Gerät verkaufen oder weitergeben, händigen Sie unbedingt auch diese Anleitung und den Garantieschein aus.

In dieser Anleitung verwendete Warnsymbole und Signalwörter

	GEFAHR! Warnung vor unmittelbarer Lebensgefahr! WARNUNG! Warnung vor möglicher Lebensgefahr und/oder schweren irreversiblen Verletzungen!
	VORSICHT! <i>Hinweise beachten, um Verletzungen und Sachschäden zu vermeiden!</i> ACHTUNG! <i>Hinweise beachten, um Sachschäden zu vermeiden!</i>
	HINWEIS! Weiterführende Information für den Gebrauch des Geräts.
	HINWEIS! Hinweise in der Bedienungsanleitung beachten!
	WARNUNG! Warnung vor Gefahr durch elektrischen Schlag
•	Aufzählungszeichen / Information über Ereignisse während der Bedienung
▶	Auszuführende Handlungsanweisungen

Bestimmungsgemäßer Gebrauch

Das Gerät dient zum Abspielen und Digitalisieren von Standard-LPs, Singles und Musikkassetten.

Das Gerät ist nur für den privaten und nicht für den industriellen/kommerziellen Gebrauch bestimmt.

Bitte beachten Sie, dass im Falle des nicht bestimmungsgemäßen Gebrauchs die Haftung erlischt:

- Bauen Sie das Gerät nicht ohne unsere Zustimmung um und verwenden Sie keine nicht von uns genehmigten oder gelieferten Zusatzgeräte.
- Verwenden Sie nur von uns gelieferte oder genehmigte Ersatz- und Zubehörteile.
- Beachten Sie alle Informationen in dieser Bedienungsanleitung, insbesondere die Sicherheitshinweise. Jede andere Bedienung gilt als nicht bestimmungsgemäß und kann zu Personen- oder Sachschäden führen.
- Nutzen Sie das Gerät nicht unter extremen Umgebungsbedingungen.

Sicherheitshinweise

Elektrische Geräte nicht in Kinderhände

- Lassen Sie Kinder dieses Gerät niemals unbeaufsichtigt benutzen, um sicherzustellen, dass sie nicht mit dem Gerät spielen.
- Das Gerät ist nicht dafür bestimmt, durch Personen (einschließlich Kinder) mit eingeschränkten physischen, sensorischen oder geistigen Fähigkeiten oder mangels Erfahrung und/oder mangels Wissen benutzt zu werden, es sei denn, sie werden durch eine für ihre Sicherheit zuständige Person beaufsichtigt oder erhalten von ihr Anweisungen, wie das Gerät zu benutzen ist.

Das Gerät sicher aufstellen

- Achten Sie beim Aufstellen des Geräts auf folgende Umgebungsbedingungen:
- Das Gerät ist nicht für den Betrieb in Räumen mit hoher Luftfeuchtigkeit (z. B. Badezimmer) ausgelegt.
- Stellen Sie das Gerät auf eine feste, genau horizontale und vibrationsfreie Oberfläche.
- Lassen Sie keine direkten Wärmequellen (z. B. Heizungen) auf das Gerät einwirken.
- Das Gerät darf nicht starkem, direktem Sonnenlicht ausgesetzt werden.
- Tropf- und Spritzwasser darf nicht auf das Gerät treffen. Stellen Sie deshalb auch keine mit Flüssigkeit gefüllten Gegenstände – wie z. B. Vasen – auf das Gerät. Betreiben Sie das Gerät nicht in der Nähe von Badewannen, Wasserbecken, Swimmingpools etc.
- Stellen Sie keine offenen Brandquellen (z. B. brennende Kerzen) auf oder in die Nähe des Geräts.
- Für eine ausreichende Belüftung muss nach allen Seiten ein Abstand von mehreren Zentimetern eingehalten werden.

Niemals selbst reparieren

- Nehmen Sie das Gerät nicht in Betrieb, wenn Gerät oder Netzkabel sichtbare Schäden aufweisen oder das Gerät heruntergefallen ist.
- Ziehen Sie bei Beschädigung des Geräts oder des Netzkabels sofort den Netzstecker aus der Steckdose.



WARNUNG!

Versuchen Sie auf keinen Fall das Gerät selbst zu öffnen und/oder reparieren. Es besteht die Gefahr des elektrischen Schlags! Manipulieren Sie auch nicht am Netzkabel des Geräts.

Wenden Sie sich im Störfall an unser Service Center oder eine andere geeignete Fachwerkstatt, um Gefährdungen zu vermeiden.

Netzanschluss

- Schließen Sie das Gerät nur an eine gut erreichbare Steckdose (230 V ~ 50 Hz) an, die sich in der Nähe des Aufstellungsorts befindet. Für den Fall, dass Sie das Gerät schnell vom Netz nehmen müssen, muss die Steckdose frei zugänglich sein.
- Warten Sie mit dem Anschluss des Netzkabels, wenn das Gerät von einem kalten in einen warmen Raum gebracht wird. Das dabei entstehende Kondenswasser kann unter Umständen das Gerät zerstören. Wenn das Gerät Zimmertemperatur erreicht hat, kann es gefahrlos in Betrieb genommen werden.
- Achten Sie darauf, dass das Netzkabel nicht zur Stolperfalle wird. Die Anschlussleitung darf nicht geklemmt und gequetscht werden.

Sicherer Umgang mit Batterien

Für die Fernbedienung benötigen Sie Batterien. Beachten Sie hierzu folgende Hinweise:

- Halten Sie Batterien von Kindern fern. Batterien können bei Verschlucken lebensgefährlich sein. Wurde eine Batterie verschluckt, muss sofort medizinische Hilfe in Anspruch genommen werden.
- Werfen Sie Batterien nicht ins Feuer, schließen Sie sie nicht kurz und nehmen Sie sie nicht auseinander.
- Reinigen Sie die Batterie- und Gerätekontakte vor dem Einlegen bei Bedarf.
- Tauschen Sie immer alle Batterien gleichzeitig aus.
- Setzen Sie nur Batterien des gleichen Typs ein. Verwenden Sie keine unterschiedlichen Typen; mischen Sie keine gebrauchten und neuen Batterien.
- Beachten Sie beim Einlegen der Batterien die Polarität (+/-).
- Wenn Sie das Gerät längere Zeit nicht verwenden, nehmen Sie die Batterien heraus.
- Entfernen Sie erschöpfte Batterien umgehend! Es besteht erhöhte Auslaufgefahr!
- Setzen Sie die Batterien keiner übermäßigen Wärme, z. B. durch Sonnenschein, aus. Stellen Sie das Gerät nicht auf Heizkörpern ab! Es besteht erhöhte Auslaufgefahr!
- Versuchen Sie niemals, normale Batterien wieder aufzuladen! Es besteht Explosionsgefahr!
- Nehmen Sie ausgelaufene Batterien sofort aus dem Gerät. Reinigen Sie die Kontakte, bevor Sie neue Batterien einlegen. Es besteht Verätzungsgefahr durch Batterie-säure!
- Zerlegen oder verformen Sie Batterien nicht.
- Sollte Batteriesäure ausgelaufen sein, vermeiden Sie unbedingt den Kontakt mit Haut, Augen und Schleimhäuten! Falls sie Säure doch mit Haut in Kontakt gekommen ist, spülen Sie die betroffene Stelle sofort mit reichlich klarem Wasser und suchen Sie umgehend einen Arzt auf.

Das Gerät reinigen

- Vor der Reinigung ziehen Sie bitte den Netzstecker aus der Steckdose. Reinigen Sie die Außenseiten des Plattenspielers mit einem trockenen, weichen Tuch. Vermeiden Sie chemische Lösungs- und Reinigungsmittel, weil diese die Oberfläche und/oder Beschriftungen des Geräts beschädigen können.
- Lassen Sie auf keinen Fall Flüssigkeit in den Innenraum des Plattenspielers dringen. Halten Sie die Abdeckung außer zum Auflegen und Entnehmen einer Schallplatte etc. immer geschlossen.

Im Fall von Funktionsstörungen

- Sollte das Gerät Funktionsstörungen zeigen, kann es sein, dass eine elektrostatische Entladung stattgefunden hat. Ziehen Sie in diesem Fall das Netzkabel ab. Nehmen Sie das Gerät wieder ans Netz. Das Gerät wird auf diese Weise zurückgesetzt.

Vorbereitung

Lieferumfang prüfen

Vergewissern Sie sich beim Auspacken, dass folgende Teile mitgeliefert wurden:

- Plattenspieler mit Plattentellerauflage
- Abdeckhaube
- Ersatznadel
- Fernbedienung inkl. 2 x Mikro LR03/R03/AAA, 1,5 V Batterien
- Bedienungsanleitung und Garantiedokumente

Auspacken

- ▶ Entfernen Sie sämtliches Verpackungsmaterial.



GEFAHR!

Lassen Sie kleine Kinder nicht mit Folie spielen. Es besteht Erstickungsgefahr!

- ▶ Nehmen Sie die runde Plattentellerauflage von der Abdeckhaube ab.
- ▶ Lösen Sie auch die Klebestreifen vom Plattenteller, so dass sich dieser drehen kann.
- ▶ Entfernen Sie den Draht, mit dem der Tonarm am Feststeller fixiert ist.



HINWEIS!

Die Schutzkappe für die Nadel am Tonarmkopf gehört nicht zum Verpackungsmaterial. Sie darf nicht weggeworfen werden!

Gerätübersicht

Vorderansicht

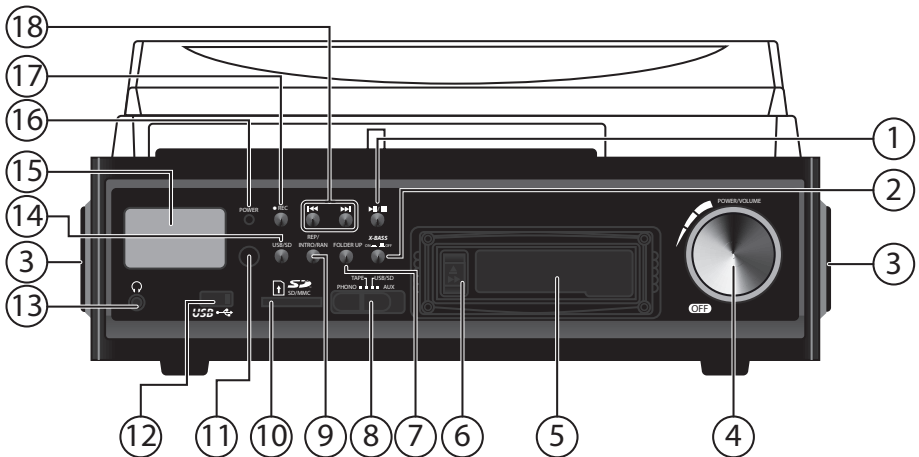

- 1) ▶ || / ■ Taste: Wiedergabe starten / unterbrechen / stoppen
- 2) **X-BASS**-Taste: zu- bzw. abschalten des Bassverstärkers
- 3) Lautsprecher
- 4) **POWER/VOLUME**-Regler: Lautstärkenregler mit Ausschaltfunktion
- 5) Kassetteneinschub
- 6) **EJECT/FWD**-Taste: Auswurf einer Musikkassette / schneller Vorlauf
- 7) **FOLDER UP**-Taste: Wechseln zum nächsten Ordner bei der MP3-Wiedergabe
- 8) Funktionswahlschalter: Auswahl der Funktionen Phono/ Tape/ USB/SD & AUX
- 9) **REP/INTRO/RAN**-Taste
- 10) Schacht für SD/MMC-Speicherkarte
- 11) Infrarot-Empfangsfeld für die Fernbedienung
- 12) USB-Anschluss
- 13) Kopfhöreranschluss
- 14) **USB/SD**-Taste: Wechseln zwischen USB und SD-Karte
- 15) Display
- 16) Betriebsanzeige
- 17) **REC ●**-Taste
- 18) **SKIP** ◀ / ▶: Titelsprung vorwärts bzw. rückwärts

Oberseite

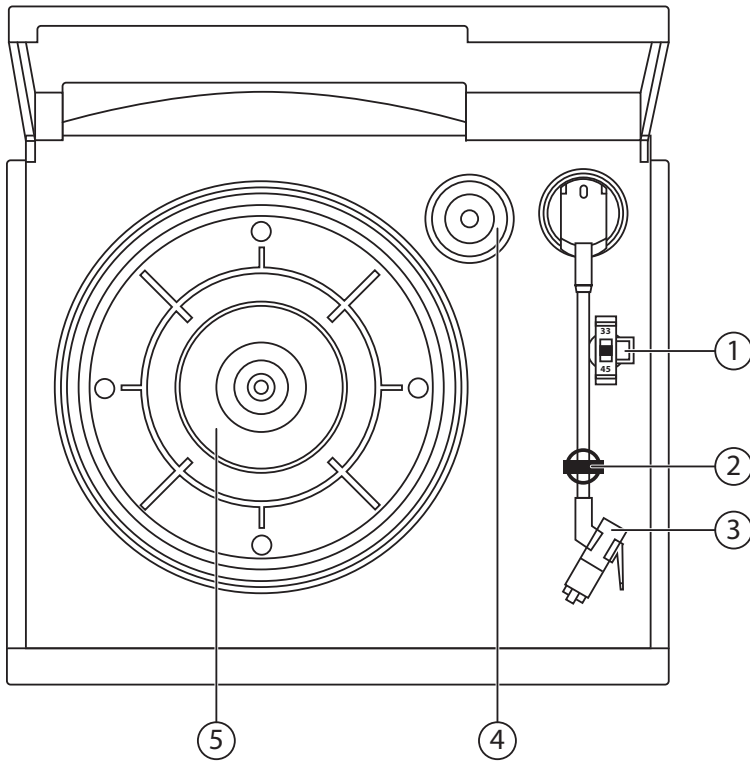

- 1) Geschwindigkeitsumschalter (33/45 Umdrehungen p. M.)
- 2) Arretierungsbügel für den Tonarm
- 3) Tonarm mit Tonabnehmer
- 4) Spindeladapter für Single-Schallplatten („Puck“)
- 5) Plattenteller

Rückansicht

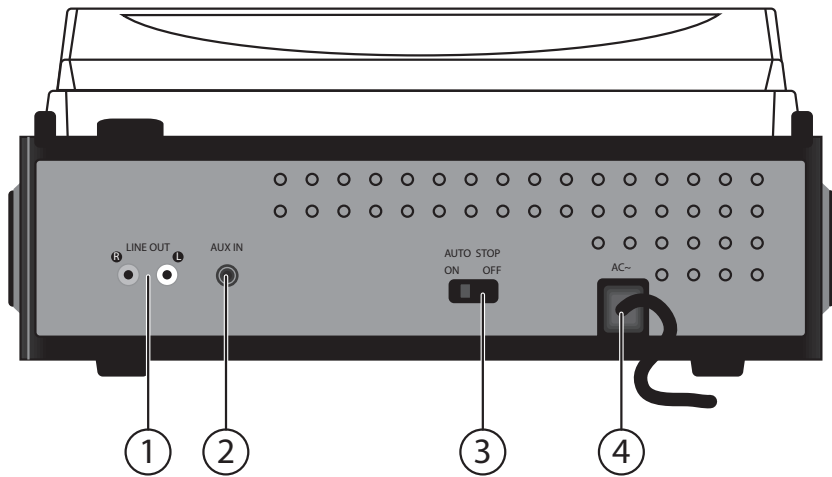

- 1) **LINE OUT**¹: Anschluss für die Verbindung an einen Verstärker.
- 2) **AUX-IN**-Eingang
- 3) **AUTO STOP ON OFF**: Abschaltung des Autostops
- 4) Netzkabel



HINWEIS!

Wenn Sie das Gerät mit einem Verstärker verbinden, schließen Sie das Gerät immer an den LINE IN-Anschluss des Verstärkers an. Damit erreichen Sie eine bessere Klangqualität, da dieses Gerät bereits über einen Vorverstärker verfügt.

¹ Die Lautstärke des LINE-OUT Ausgangs wird über den Lautstärkenregler an der Gerätefront reguliert.

Fernbedienung

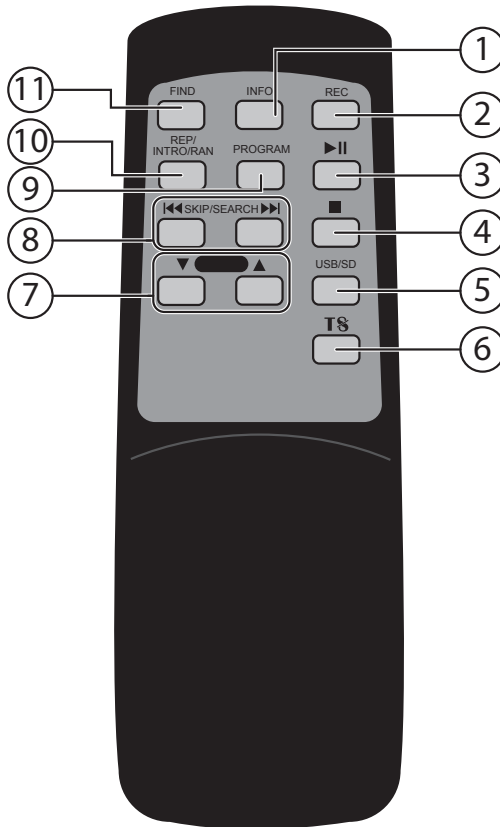

- 1) **INFO** – Im Phono-Stopp-Modus die Bitrate für die Aufnahme auswählen
- 2) **REC** – Aufnahme starten und stoppen
- 3) **▶ ||** – Wiedergabe starten und unterbrechen
- 4) **■** – Wiedergabe stoppen
- 5) **USB/SD** – Wechseln in den USB- oder den SD-Betrieb
- 6) **TS** („Track Separation“) – Bei der Aufnahme Titeltrennung ausführen
- 7) **FOLDER** **▲ ▼** – In der MP3-Suchfunktion ein Verzeichnis nach oben bzw. unten.
- 8) **⏮ ⏭ (SKIP/SEARCH)** – Zum nächsten bzw. vorherigen Titel springen / schneller Vor- bzw. Rücklauf
- 9) **PROGRAM** – Titelprogrammierung aktivieren
- 10) **REP/INTRO/RAN** – Wiederholung des Titels oder des Mediums / Anspiel-funktion / Zufallswiedergabe („Random“)
- 11) **FIND** – Im MP3-Modus die Suche nach Titeln bzw. Verzeichnissen aktivieren

Inbetriebnahme

Batterien in die Fernbedienung einlegen

- ▶ Öffnen Sie den Batteriefachdeckel, indem Sie ihn in Pfeilrichtung schieben.
- ▶ Legen Sie 2 Mikro 1,5 V Batterien LR03/R03, Größe AAA, in die Fernbedienung ein. Der Minuspol liegt jeweils an der Feder an.
- ▶ Schieben Sie den Batteriefachdeckel wieder auf.

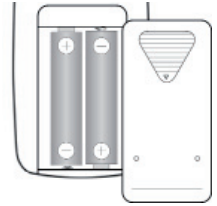

Netzbetrieb

Verbinden Sie den Netzstecker mit einer ordnungsgemäß installierten Netzsteckdose 230 V ~ 50 Hz.

Außerbetriebnahme

Wenn Sie das Gerät längere Zeit nicht benötigen, nehmen Sie es bitte außer Betrieb. Ziehen Sie dazu den Netzstecker ab und nehmen Sie die Batterien heraus.

Phonobetrieb

- ▶ Legen Sie die Plattentellerauflage auf den Plattenteller.
- ▶ Ziehen Sie die Schutzkappe vom Tonarmkopf.



HINWEIS!

Bewahren Sie diese Schutzkappe gut auf.

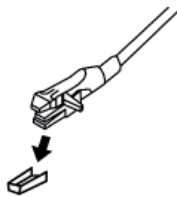

Platten abspielen

- ▶ Schalten Sie das Gerät ein, indem Sie den Lautstärkenregler nach rechts drehen.
- ▶ Schieben Sie den Funktionsregler in die Position **PHONO** die Betriebsart für das Abspielen von Schallplatten. Das Display und die Betriebsanzeige leuchten auf; im Display erscheint „**PHONO**“.
- ▶ Legen Sie eine Platte auf den Plattenteller.
- ▶ Wenn Sie eine Single-Platte mit größerer Innenöffnung abspielen wollen, setzen Sie zunächst den Adapter („Puck“) auf die Spindel.



HINWEIS!

Stellen Sie sicher, dass die Platte staubfrei ist. Entsprechende Plattenbürsten, -tücher und -pinsel sind im Fachhandel erhältlich.

- ▶ Wählen Sie mit dem Geschwindigkeitsumschalter die richtige Geschwindigkeit:
 - 33 Umdrehungen p. M. für Langspielplatten;
 - 45 Umdrehungen p. M. für Single-Platten.
- ▶ Lösen Sie die Verriegelung des Tonarms und heben Sie den Tonarm vorsichtig an.
- ▶ Bewegen Sie den Tonarm etwas nach innen über den Schallplattenrand bzw. über die Stelle, ab der Sie die Schallplatte spielen möchten. Der Plattenteller beginnt sich zu drehen.
- ▶ Legen Sie den Tonarm vorsichtig an der Stelle ab, an der die Schallplatte abgespielt werden soll. Die Nadel setzt auf und die Schallplatte beginnt zu spielen.
- ▶ Regeln Sie die Lautstärke mit dem Lautstärkenregler.
- ▶ Am Ende der Wiedergabe stoppt der Plattenteller und der Tonarm verbleibt in der Endposition.
- ▶ Wenn Sie die Wiedergabe unterbrechen möchten, heben Sie den Tonarm vorsichtig von der Schallplatte.
- ▶ Um das Gerät auszuschalten, drehen Sie den Lautstärkenregler komplett nach Links, bis er hörbar einrastet.

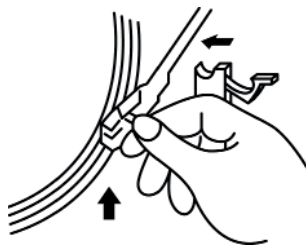

HINWEIS!

Bei einigen Schallplatten kann es vorkommen, dass die Wiedergabe vorzeitig stoppt, bevor die Schallplatte ganz beendet ist. Schalten Sie in diesem Fall die **AUTO STOP**-Funktion mit dem **AUTO STOP**-Schalter auf der Geräterückseite aus (**OFF**). Schalten Sie nach Abschluss der Wiedergabe die Funktion wieder ein (**ON**), da sonst der Plattenteller nicht stoppt.

Kassettenbetrieb

- ▶ Schalten Sie das Gerät ein, indem Sie den Lautstärkenregler nach rechts drehen.
- ▶ Schieben Sie den Funktionsregler in die Position **TAPE** die Betriebsart für das Abspielen von Musikkassetten. Im Display erscheint „**TAPE**“.
- ▶ Schieben Sie die Kassette mit der Bandseite nach rechts in den Kassettenschacht, bis diese einrastet. Die Wiedergabe startet automatisch.

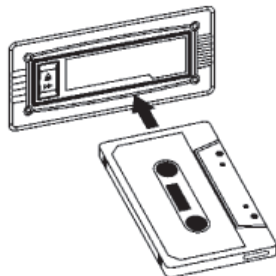

- ▶ Drücken Sie den **EJECT**-Knopf komplett hinein, um die Wiedergabe zu stoppen und die Kassette auszuwerfen.
- ▶ Wenn Sie zu einer bestimmten Stelle der Kassette vorspulen möchten, drücken Sie den **EJECT**-Knopf zur Hälfte herunter und startet so den schnellen Vorlauf. Der Knopf bleibt in der gedrückten Position stehen.
- ▶ Drücken Sie den **EJECT**-Knopf erneut leicht herunter, um zur normalen Wiedergabe zurückzukehren.

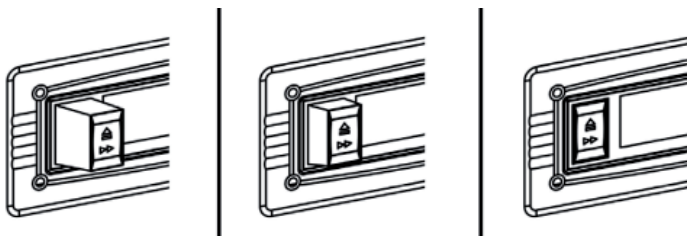

HINWEIS!

Achten Sie beim Einlegen der Kassette auf die richtige Ausrichtung der Kassette.

Während des schnellen Vorlaufs erfolgt keine Wiedergabe der Aufnahme. Nehmen Sie die Kassette nach der kompletten Wiedergabe immer aus dem Gerät. Entnehmen Sie die Kassette ebenfalls wenn Sie eine andere Funktion wählen.

USB-, Karten- und AUX-IN-Betrieb

Sie können mit dem Gerät MP3-Dateien wiedergeben, die auf USB-Stick, einem anderen USB-Gerät oder einer SD-Karte gespeichert sind.

Außerdem können Sie CDs von einem anderen Gerät wiedergeben, dass mit dem AUX-IN-Anschluss verbunden ist.

Speichermedien in Betrieb nehmen

An der Vorderseite des Geräts befinden sich die Anschlüsse für einen USB-Stick oder ein anderes USB-Gerät (MP3-Player), eine SD-Karte und der AUX IN-Anschluss.



ACHTUNG!

Benutzen Sie keine USB-Verlängerungskabel und schließen Sie das Gerät nicht über den USB-Anschluss direkt an einen PC an, um Schäden am Gerät zu vermeiden.

Der USB-Anschluss ist nur für die Verwendung von USB-Speichersticks ausgelegt, andere externe Speichermedien, wie z. B. externe Festplatten können nicht über den USB-Anschluss betrieben werden.

USB-Betrieb

- ▶ Schalten Sie das Gerät ein, indem Sie den Lautstärkenregler nach rechts drehen.
- ▶ Schieben Sie den Funktionsregler in die Position **USB/SD** die Betriebsart für das Abspielen von USB-Speichermedien und Speicherkarten. Im Display erscheint „**NO USB**“.
- ▶ Setzen Sie ein USB-Gerät ein.
- ▶ Im Display erscheinen auf der linken Seite die Anzeige „**USB**“ und auf der rechten Seite die Anzahl der Titel auf dem Medium und die Wiedergabe beginnt.

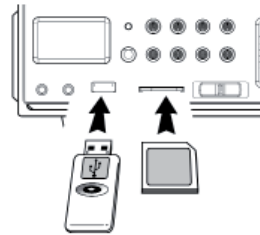

Kartenbetrieb

- ▶ Schalten Sie das Gerät ein, indem Sie den Lautstärkenregler nach rechts drehen.
- ▶ Schieben Sie den Funktionsregler in die Position **USB/SD** die Betriebsart für das Abspielen von USB-Speichermedien und Speicherkarten. Im Display erscheint „**NO USB**“.
- ▶ Schieben Sie eine SD-Speicherkarte in den Kartenschacht. Die abgekanthete Ecke ist vorne rechts, die Kontakte sind unten.
- ▶ Drücken Sie die Taste **USB/SD**, um die Betriebsart **CARD** auszuwählen.

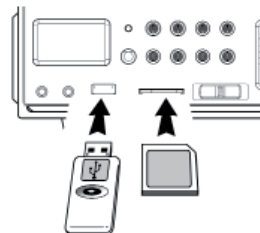

- ▶ Im Display erscheinen auf der linken Seite die Anzeige „**CARD**“ und auf der rechten Seite die Anzahl der Titel auf dem Medium und die Wiedergabe beginnt.
- ▶ Um die Karte, am Ende der Wiedergabe, aus dem Schacht zu entnehmen, ziehen Sie die Karte vorsichtig aus dem Schacht.



ACHTUNG!

Setzen Sie die Speichermedien nicht mit Gewalt ein, sie passen nur in eine Richtung, um Schäden an den Speichermedien und dem Gerät zu vermeiden.

AUX-IN-Betrieb

Ein Gerät mit LINE-OUT-Ausgang (z. B. ein CD-Spieler) können Sie mit einem Kabel mit 3,5mm-Klinkenstecker mit dem AUX-IN-Eingang verbinden.

- ▶ Schalten Sie das Gerät ein, indem Sie den Lautstärkenregler nach rechts drehen.
- ▶ Schieben Sie den Funktionsregler in die Position **AUX**. Im Display erscheint „**AUX**“.

Hinweis zu MP3-Playern

An den USB-Anschluss kann grundsätzlich auch ein MP3-Player angeschlossen werden. Es kann jedoch nicht garantiert werden, dass alle auf dem Markt vorhandenen MP3-Player über den USB-Anschluss wiedergegeben werden können.

Verwenden Sie ggf. den AUX-IN-Anschluss.

Einfache Wiedergabefunktionen





- ▶ Drücken Sie die Taste **PLAY/PAUSE**, um die Wiedergabe zu starten. Im Display erscheinen die Nummer des aktuellen Titels und die Wiedergabezeit.
- ▶ Drücken Sie die Taste **PLAY/PAUSE**, um die Wiedergabe zu unterbrechen. Die Wiedergabezeit blinkt.
- ▶ Drücken Sie die Taste **PLAY/PAUSE**, um die Wiedergabe an derselben Stelle fortzusetzen.
- ▶ Drücken Sie die Taste **STOP** um die Wiedergabe zu beenden. Das Gerät ist nun im Stopp-Modus und es erscheinen die Gesamtzahl der Verzeichnisse und Titel.

ID3-Tags

- ▶ Sie können sich während der Wiedergabe die ID3-Tags der Titel ansehen, indem Sie die Taste **INFO** drücken. Es erscheinen der Name des Titels und andere Informationen, die bei der Erstellung des Mediums vergeben worden sind.
- ▶ Drücken Sie die Taste **INFO** erneut, um die durchlaufende Schrift wieder auszublenzen.



Titelsuche und Schnelllauf

- ▶ Drücken Sie die Taste **SKIP/SEARCH** **⏮** oder **⏭**, um einen Titel weiter bzw. zurück zu springen. Während der Wiedergabe gelangen Sie mit **⏮** an den Anfang des aktuellen Titels.

- ▶ Wenn Sie während der Wiedergabe die Tasten **SKIP/SEARCH**  oder  gedrückt halten, starten Sie einen Schnelllauf rückwärts bzw. vorwärts.
- ▶ Um ein anderes Verzeichnis zu wählen, drücken Sie die Taste **FOLDER**  oder .



Titelsuche nach Alphabet

Sie können MP3-Titel und Verzeichnisse alphabetisch suchen.

- ▶ Drücken Sie die Taste **FIND** einmal.
- ▶ Drücken Sie die Taste  bis der gewünschte Anfangsbuchstabe oder gewünschte Ziffer des Titels im Display erscheint.
- ▶ Drücken Sie die Taste **STOP**, um die Auswahl zu bestätigen.
- ▶ Es erscheint der erste Titel, der z. B. mit „A“ anfängt. Mit der Taste **PLAY/PAUSE** starten Sie die Wiedergabe dieses Titels. Wenn das Medium keinen Titel mit „A“ enthält, erscheint: **A – NO FILE** („keine Datei“).
- ▶ Mit der Taste  können Sie innerhalb des Buchstabens oder der Zahl zwischen den einzelnen Titeln auswählen.
- ▶ Mit der Taste **PLAY** starten Sie die Wiedergabe des gewählten Verzeichnisses.
- ▶ Wenn kein Verzeichnis angelegt ist, erscheint im Display **ROOT**.

Wiederholung/Anspielen/Zufallswiedergabe

Mit der Taste **REP/INTRO/RAN** rufen Sie nacheinander die Wiederholfunktion, die Anspielfunktion und die Zufallswiedergabe auf.

- ▶ Drücken Sie während der Wiedergabe einmal **REP/INTRO/RAN**, um den aktuellen Titel zu wiederholen. Im Display erscheint die Anzeige . Der Titel wird endlos wiederholt.
- ▶ Drücken Sie zweimal **REP/INTRO/RAN**, um alle Titel des Datenträgers zu wiederholen. Im Display erscheint die Anzeige  ALL.

Nur bei der MP3-Medien mit Verzeichnissen:

- ▶ Drücken Sie dreimal **REP/INTRO/RAN**, um das aktuelle Verzeichnis zu wiederholen. Im Display erscheint die Anzeige  **FOLDER**.
- ▶ Um die Anspielfunktion zu aktivieren, drücken Sie die Taste **REP/INTRO/RAN** viermal. Im Display erscheint die Anzeige **INTRO**. Jeder Titel wird jetzt für 10 Sekunden angespielt.
- ▶ Drücken Sie fünfmal **REP/INTRO/RAN**, um die Zufallswiedergabe zu aktivieren. Im Display erscheint die Anzeige **RANDOM**.
- ▶ Drücken Sie die Taste **REP/INTRO/RAN** ein weiteres Mal, um die normale Wiedergabe zu aktivieren. Alle Anzeigen im Display verschwinden.

Titelprogrammierung

Sie können bis zu 32 Titel in eine Abspielliste programmieren.

- ▶ Drücken Sie im Stopp-Modus die Taste **PROGRAM**. Im Display erscheint die Anzeige **PROG** und **P-01 001**. P-01 ist die Programmnummer, 001 die Nummer des gewählten Titels.
- ▶ Wählen Sie mit den Tasten **SKIP/SEARCH** den gewünschten Titel.
- ▶ Drücken Sie die Taste **PROG** erneut, um den Titel auf dem Programmplatz P-01 zu speichern. Es wird der nächste Programmplatz P-02 angezeigt.

- ▶ Wählen Sie wieder mit den Tasten **SKIP/SEARCH** einen Titel und fahren Sie so für weitere Titel fort.
- ▶ Um die Titel abzuspielen, drücken Sie die Taste **PLAY/PAUSE**.
- ▶ Um die Liste zu löschen, drücken Sie die Taste **STOP**, bis die Anzeige **MEMORY** im Display verschwindet.

Überspielen und kopieren

Schallplatte oder Musikkassetten auf ein Speichermedium überspielen



HINWEIS!

Im folgenden Abschnitt wird das Überspielen einer Schallplatte erklärt, dies funktioniert analog beim Überspielen einer Musikkassette.

Sie können eine Schallplatte oder Musikkassette auf einen USB-Stick oder eine SD-Speicherkarte kopieren. Dabei wird der Inhalt der Schallplatte oder Musikkassette in das MP3-Format konvertiert. Die Aufnahmegeschwindigkeit ist 1:1 („Echtzeit“).

Auf dem Aufnahme- und Speichermedium wird ein Verzeichnis „Audio“ angelegt, in dem die Titel durchnummeriert gespeichert werden.



HINWEIS!

Zum Installieren der Medien siehe „Speichermedien in Betrieb nehmen“ auf Seite 16.

Bitrate

Das Audioformat ist voreingestellt auf die Bitrate 128 kbps, Samplingrate 44.1 kHz. Die Bitrate kann für jede Aufnahme geändert werden. Falls Sie die Bitrate ändern möchten:

- ▶ Wählen Sie die Betriebsart Phono mit dem Funktionsregler.
- ▶ Heben Sie den Tonarm an und bewegen Sie den Tonarm etwas nach innen über den Schallplattenrand bzw. über die Stelle, ab der Sie die Schallplatte spielen möchten. Der Plattenteller beginnt sich zu drehen.
- ▶ Drücken Sie die Taste **INFO** auf der Fernbedienung. Im Display wird die aktuelle Bitrate angezeigt.
- ▶ Wählen Sie nun mit den **SKIP/SEARCH**-Tasten eine der folgenden Bitraten: 32 / 64 / 96 / 128 (voreingestellt) / 192 / 256. Drücken Sie die Taste Info erneut, um die Einstellung abzuschließen.



Track-Separation

Die Schallplattenaufnahme wird vom aufnehmenden Medium als ein einziger Titel (Track) betrachtet, auch wenn die Schallplatte mehrere Lieder enthält. Um die Titel entsprechend der Lieder zu unterteilen, drücken Sie die Taste **TS**.

- ▶ Wenn Sie die Aufnahme entsprechend der Pausen auf der Schallplatte in einzelne Titel (Tracks) unterteilen möchten, drücken Sie bei jedem neuen Titel die Taste **TS** („Track Separation“) auf der Fernbedienung. Im Display wird zur Bestätigung einmal kurz **PHONO** eingeblendet.

Vorgehensweise für die Aufnahme

- ▶ Setzen Sie das gewünschte Speichermedium ein (USB-Stick oder SD-Karte) und legen Sie eine Schallplatte auf.
- ▶ Schieben Sie den Funktionsregler ggf. in die Position **PHONO**, um die Betriebsart Phono auszuwählen. Im Display erscheint die Anzeige **PHONO**.

- ▶ Heben Sie den Tonarm an.
- ▶ Bewegen Sie den Tonarm etwas nach innen über den Schallplattenrand bzw. über die Stelle, ab der Sie die Schallplatte spielen möchten. Der Plattenteller beginnt sich zu drehen.
- ▶ Wählen Sie ggf. eine andere Bitrate, siehe „Bitrate“ auf Seite 20.
- ▶ Drücken Sie die Taste **REC** (Gerät oder Fernbedienung). Im Display blinkt die Anzeige **USB** oder **CARD**. Nach einigen Sekunden erscheint wieder **PHONO** und das blinkende Symbol  (USB) oder  (SD-Karte) sowie der Eintrag **REC**.
- ▶ Das Speichermedium wird initialisiert. Nach einigen Sekunden beginnt das Symbol **REC** zu blinken und zeigt den Beginn der Aufnahme an.
- ▶ Senken Sie nun den Tonarm.
- ▶ Wenn das Speichermedium voll ist, erscheint die Anzeige **FULL**.
- ▶ Drücken Sie die Taste **TS**, falls Sie die Aufnahme in einzelne Titel unterteilen wollen, siehe „Track-Separation“ auf Seite 20.
- ▶ Um die Aufnahme zu beenden, drücken Sie noch einmal die Taste **REC**, die Anzeigen  und **REC** im Display erlöschen.



HINWEIS!

Die Dauer des Initialisierungsprozesses kann, je nach Hersteller und/oder Größe des USB-Speichermediums oder der SD-Karte, variieren. Unterbrechen Sie die Aufnahme nicht, indem Sie den Tonarm von der Schallplatte heben. Dies führt dazu, dass die Aufnahme nicht gespeichert wird.

Von Speichermedium kopieren

Sie können vom USB-Stick auf die SD-Karte und umgekehrt kopieren.

Auf dem Speichermedium entsteht ein Verzeichnis „FCopy“, in dem die kopierten Titel gespeichert werden.

Einen einzelnen Titel kopieren

- ▶ Setzen Sie einen USB-Stick und eine SD-Karte ein.
- ▶ Starten Sie mit der Taste **PLAY** die Wiedergabe des Mediums, von dem kopiert werden soll.
- ▶ Drücken Sie die Taste **REC**, die Aufnahme startet. Im Display blinkt die Anzeige **REC**, gleichzeitig erscheinen die Titelnummer und die abgelaufene Zeit. Die Tonausgabe wird in diesem Modus unterdrückt.
- ▶ Am Ende des Titels stoppen die Wiedergabe und die Aufnahme automatisch.

Das ganze Medium kopieren

- ▶ Setzen Sie einen USB-Stick und eine SD-Karte ein.
- ▶ Wählen Sie das Medium, von dem kopiert werden soll, starten Sie die Wiedergabe aber noch nicht.
- ▶ Drücken Sie die Taste **REC**. Die Aufnahme startet. Im Display blinkt **REC**, gleichzeitig erscheinen die Titelnummer und die abgelaufene Zeit. Die Tonausgabe ist in diesem Modus unterdrückt.
- ▶ Um die Aufnahme vorzeitig abzubrechen, drücken Sie die Taste **REC** erneut.
- ▶ Am Ende der Wiedergabe stoppt die Aufnahme automatisch.



HINWEIS!

Wenn auf dem Ursprungsmedium Ordner angelegt waren, wird diese Ordnerstruktur nicht mit kopiert. Die Titel werden einzeln kopiert und gespeichert.

Reinigung

- Vor der Reinigung ziehen Sie bitte den Netzstecker aus der Steckdose. Reinigen Sie die Außenseiten des Plattenspielers mit einem trockenen, weichen Tuch. Vermeiden Sie chemische Lösungs- und Reinigungsmittel, weil diese die Oberfläche und/oder Beschriftungen des Geräts beschädigen können.
- Lassen Sie auf keinen Fall Flüssigkeiten in den Innenraum des Plattenspielers dringen. Halten Sie die Abdeckhaube außer zum Auflegen und Entnehmen einer Schallplatte etc. immer geschlossen.
- Sollte sich auf dem Tonabnehmer Staub angesammelt haben so entfernen Sie diesen mit einer entsprechenden Bürste oder einem Pinsel. Reinigungspinsel- und -bürsten sowie Reinigungstücher für Schallplatten sind im Fachhandel erhältlich.



ACHTUNG!

Reinigen Sie Schallplatten und den Tonabnehmer niemals mit normalen Reinigungstüchern oder ungeeigneten Reinigungsmitteln.

Entsorgung

Verpackung



Ihr Gerät ist zum Schutz vor Transportschäden in einer Verpackung. Verpackungen sind Rohstoffe und somit wieder verwendungsfähig oder können dem Rohstoffkreislauf zurückgeführt werden.

Gerät



Werfen Sie das Gerät am Ende seiner Lebenszeit keinesfalls in den normalen Hausmüll. Erkundigen Sie sich in Ihrer Stadt- oder Gemeindeverwaltung nach Möglichkeiten einer umwelt- und sachgerechten Entsorgung.



Batterien



Verbrauchte Batterien gehören nicht in den Hausmüll. Die Batterien müssen umweltgerecht bei einer Sammelstelle für Altbatterien abgegeben werden.

Technische Daten

Plattenspieler

Spannungsversorgung:	230 V ~ 50 Hz
Leistungsaufnahme im Betrieb:	18 Watt
Batterien:	2 x 1,5 V, Größe AAA, LR03/R03
Drehgeschwindigkeiten Phono:	33 / 45 Umdrehungen pro Minute
Aufnahmeformat MP3:	32 / 64 / 96 / 128 / 192 / 256 kbps
Sampling Frequenz MP3:	44.1 kHz
Kopfhörer-Ausgangsspannung:	max. 150 mV
Lautsprecher-Ausgangsleistung:	2 x 1,5 W RMS
Anschlüsse:	
Kopfhöreranschluss:	3,5 mm Klinenstecker
AUX IN:	3,5 mm Klinenstecker
Line-Out:	Cinch (Links/Rechts)

USB-Anschluss

Version:	2.0
USB-Ausgang:	DC 5V $\overline{=}$ 100mA max.



Technische Änderungen vorbehalten!

MEDION[®]

MTC - Medion Technologie Center
Freiherr-vom-Stein-Straße 131
45473 Mülheim / Ruhr
Deutschland

Hotline: 01805 - 633 633 
Fax: 01805 - 665 566

(0,14 Euro/Minute aus dem dt. Festnetz,
Mobilfunk max. 0,42 Euro/Min)

Bitte benutzen Sie das Kontaktformular unter
www.medionservice.de

www.medion.de